

**instruction manual
eredeti használati utasítás
návod na použitie
manual de utilizare
Bedienungsanleitung
uputstvo za upotrebu
návod k použití
uputa za uporabu**

EN -Safety and maintenance / H - Biztonság és karbantartás / SK - Bezpečnosť a údržba / RO - Siguranță și întreținere / D - Sicherheit und Wartung / SRB-MNE - Bezbednost i održavanje / CZ - Bezpečnost a údržba / HR-BIH - Sigurnost i održavanje	4 – 28
EN -Functions / H - Funkciók / SK - Funkcie / RO - Funcții / D - Funktionen / SRB-MNE - Funkcije / CZ - Funkce / HR-BIH - Funkcije	29 – 36



Producer / gyártó / výrobca / producător / Hersteller / proizvođač / výrobce / proizvođač:
SOMOGYI ELEKTRONIC • H – 9027 • Győr, Gesztenyefa út 3. • www.somogyi.hu

Distribútor: **SOMOGYI ELEKTRONIC SLOVENSKO s. r. o.** • Ul. gen. Klapku 77, 945 01 Komárno, SK • Tel.: +421/0/35 7902400 • www.somogyi.sk

Distributor: **S.C. SOMOGYI ELEKTRONIC S.R.L.** • J12/2014/13.06.2006 C.U.I.: RO 18761195 • Cluj-Napoca, județul Cluj, România,
Str. Prof. Dr. Gheorghe Marinescu, nr. 2, Cod poștal: 400337 • Tel.: +40 264 406 488, Fax: +40 264 406 489 • www.somogyi.ro

Uvoznik za SRB: **ELEMENTA d.o.o.** • Jovana Mikića 56, 24000 Subotica, Srbija • Tel.: +381(0)24 686 270 • www.elementa.rs
Zemlja uvoza: Madarska • Zemlja porekla: Kina • Proizvođač: Somogyi Elektronik Kft.

Uvoznik za HR: **ZED d.o.o.** • Industrijska c. 5, 10360 Sesvete, Hrvatska • Tel.: +385 1 2006 148 • www.zed.hr

Uvoznik za BiH: **DIGITALIS d.o.o.** • M. Spahe 2A/30, 72290 Novi Travnik, BiH • Tel.: +387 61 095 095 • www.digitalis.ba
Proizvođač: Somogyi Elektronik Kft, Gesztenyefa út 3, 9027 Győr, Madarska

2H4-1



SOMOGYI ELEKTRONIC
— since 1981 —

figure 1. • 1. ábra • 1. obraz • figura 1. • Abb. 1 • 1. skica • 1. obrázek • 1. slika

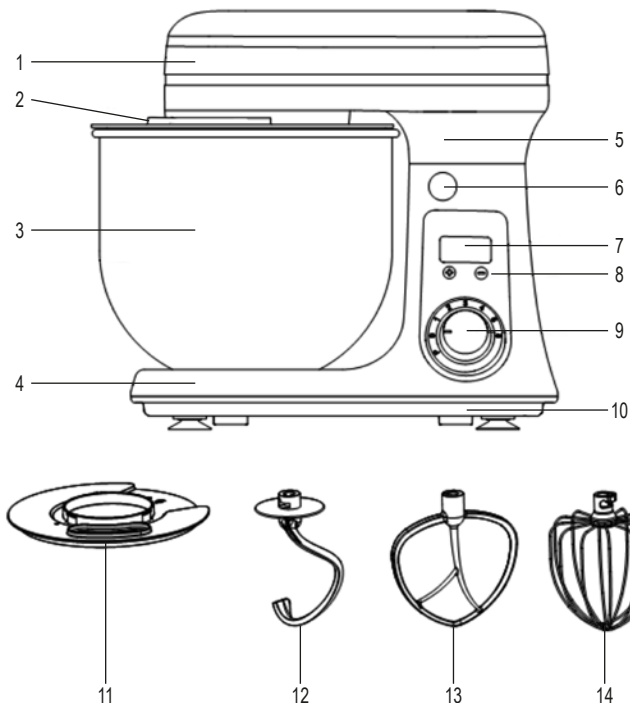

	EN	H	SK	RO	D	SRB-MNE	CZ	HR-BIH
1.	top cover	felső burkolat	horný kryt	carcasa superioară	Obere Abdeckung	gornje kućište	horní kryt	gornji poklopac
2.	planetary axis	bolygó tengely	hriadeľ	ax oscilant	Planetenachse	planetarna osovina	planetární osa	okretajući os
3.	stainless mixing bowl	rozsdamentes keverőtál	nerezová miešacia misa	bol inoxidabil	Edelstahl-Rührschüssel	posuda od nerđajućeg čelika	nerezová míchací misa	posuda za miješanje od nehrđajućeg čelika
4.	bottom part	alsó rész	spodná časť	parte inferioară	Unterteil	donji deo	spodní část	donji dio
5.	upper part	felső rész	horná časť	parte superioară	Oberteil	gornji deo	horní část	gornji dio
6.	top part release button	felső rész kioldó gomb	uvolňovacie tlačidlo hornej časti	buton deschidere parte superioară	Entriegelungs-knopf für das Oberteil	dugme za otpuštanje gornjeg dela	uvolňovací tlačítko horní části	gornji gumb za otpuštanje
7.	timing LED display	időzítés LED kijelző	LED displej časovača	afişaj timer LED	zeitgesteuerte LED-Anzeige	tajmer LED indikator	časový LED displej	LED zaslon za mjerenje vremena (tajmer)
8.	+/- buttons to set the timing	időzítést beállító +/- gombok	tlačidlá +/- na nastavenie časovača	butoane setare +/- timer	+/- Tasten zum Einstellen des Timings	podešavanje tajmera +/- dugmad	tlačítka +/- pro nastavení časování	tipke +/- za podešavanje vremena
9.	speed selector button	sebességválasztó gomb	tlačidlo volby rýchlosti	buton selectare viteză	Drehzahlwahl-taste	dugme za odabir brzine	tlačítko volby rychlosti	gumb za odabir brzine
10.	bottom of the device	a készülék alja	spodná časť zariadenia	baza aparatului	die Unterseite des Geräts	donji deo uređaja	spodní část zařízení	dno uređaja
11.	mixing bowl with transparent lid	keverőtál átlátszó fedél	miešacia misa s priehľadným vekom	capac transparent bol	Rührschüssel mit transparentem Deckel	providni poklopac posude	míchací misa s průhledným víkem	proziran poklopac zdjele za miješanje
12.	kneading lever	dagasztókar	hnetací nástavec	cârlig pentru frământare	Knethebel	nastavak za mesenje	hñetací páka	ruka za grječenje
13.	mixer	keverő	miešací nástavec	paletă	Mixer	nastavak za mešanje	mixér	miješalica
14.	whisk	habverő	šľahací nástavec	tel	Schneebesen	mutilica za penu	šlehač	penjač

figure 2. • 2. ábra • 2. obraz • figura 2. • Abb. 2 • 2. skica • 2. obrázek • 2. slika

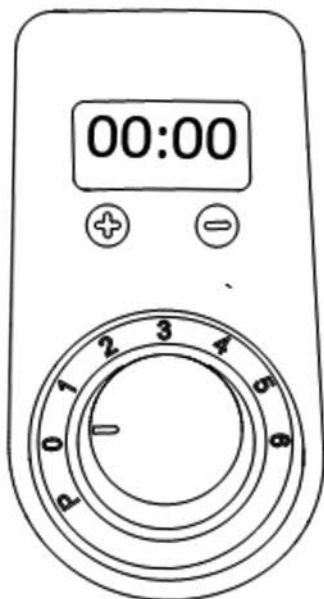
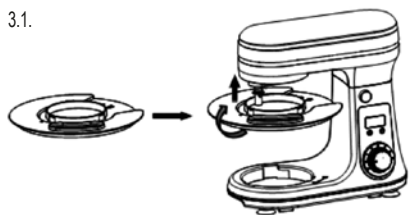
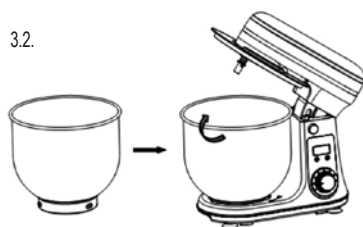

figure 3. • 3. ábra • 3. obraz • figura 3. • Abb. 1 • 3. skica • 3. obrázek • 3. slika

3.1.



3.2.



3.3.

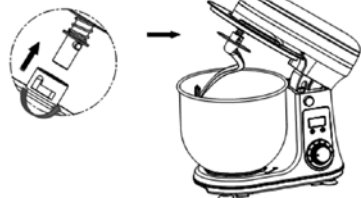

3.4.



3.5.



EN KITCHEN ROBOT MACHINE

IMPORTANT SAFETY INSTRUCTIONS

READ CAREFULLY AND KEEP FOR FURTHER REFERENCE!

WARNINGS

1. Please read and keep the following instructions before using the product. The original instructions are in Hungarian language.
2. This equipment may be used by persons with reduced physical, sensory or mental capabilities, or lacking experience and knowledge, only if they are supervised or instructed in the safe use of the equipment and understand the hazards involved.
3. This device must not be used by children! Keep children away from the appliance and its power cord! Children must not play with the appliance!
4. Make sure that the device has not been damaged during transportation!
5. Place the appliance only on a solid, level surface!
6. For use in dry indoor conditions only! Keep away from humid environments (e.g. bathrooms, swimming pools)!
7. Do not place the appliance on or near an electric or gas stove or other heat source.
8. The appliance must not be used in conjunction with a programme switch, time switch or separate remote-controlled systems, etc., which can switch on the appliance independently.
9. Can only be operated under constant supervision!
10. Do not operate near children without supervision!
11. For use only with the accessories supplied with the machine!
12. The appliance should only be switched on in the fully assembled condition as described in this instruction manual!
13. Only the food to be processed should be in the mixing bowl, no other foreign objects!
14. Wait until the ingredients have cooled before processing. Do not place ingredients with a temperature above 60 °C in the mixing bowl.
15. Always switch off the appliance by turning the rewind knob to the "0" (OFF) position.
16. After switching off, always wait for moving parts to stop and unplug the power cord from the wall socket before lifting the stand arm, opening the mixing bowl, disassembling or removing parts.
17. Never touch moving, rotating parts!
18. Always unplug the appliance when leaving it unattended and before assembling, disassembling and cleaning.
19. The motor unit must not be immersed in water or placed under running tap water!
20. If you notice any abnormalities (e.g. you hear an unusual noise coming from the appliance or smell a burning smell), switch it off and disconnect the power immediately.
21. Protect from dust, humidity, sun and direct heat!
22. Never touch the device or the connection cable with wet hands!
23. Unplug the power cable from the socket by the plug, not by the cord.
24. Make sure that the power cable and the plug do not touch water or other liquids!

25. Unwind the connection cable completely!
26. Connect only to a 230 V~ / 50 Hz grounded wall socket!
27. Do not use an extension cord or power strip to connect the appliance!
28. Do not let touch the power cable to hot surfaces!
29. Position the appliance so that the plug is easily accessible and can be pulled out.
30. Route the connection cable so that it cannot accidentally pull out or hang off the edge of the table!
31. After each use, switch the appliance off by unplugging it!
32. For private use only, no industrial use allowed!
33. Due to continuous improvements, technical specifications and design are subject to change without prior notice.
34. The current instructions for use can be downloaded from www.somogyi.hu
35. We accept no responsibility for any printing errors and apologise for any inconvenience.



Caution: Risk of electric shock! Do not attempt to disassemble or modify the unit or its accessories. In case any part is damaged, immediately power off the unit and seek the assistance of a specialist.



In the event that the power cable should become damaged, it should only be replaced by the manufacturer, its service facility or similarly qualified personnel.

COMMISSIONING

1. Carefully remove the packaging material before use to avoid damaging the appliance or the connecting cable. Do not put the appliance into service if it is damaged in any way!
2. Unwind the cord completely from the cord storage compartment at the bottom of the appliance.
3. Place the appliance on a solid, level surface!
4. Wash the mixing bowl, lid, mixing arm, mixer and whisk by hand with dishwashing liquid, rinse with clean water and dry.
5. Follow the steps shown in Figures 3.1 to 3.5.
 - 3.1 With the top of the machine in the horizontal position, fit the transparent cover from the bottom and turn it clockwise until it clicks into place.
 - 3.2 Press the top release button and open the top by hand until it clicks open. Place the stainless mixing bowl in place, rotate clockwise until it stops.
 - 3.3 Place the kneading lever on the shaft, push it upwards against the spring, rotate it counterclockwise until it stops and then lower it. Check that it fits correctly on the shaft.
 - 3.4. - 3.5. The mixer or whisk must be fitted to the shaft in the same way.
6. Press the top release button and close the top until the release button locks.
7. Connect the appliance to a standard 230 V~ / 50 Hz wall socket.
8. The device is now ready for use.

CLEANING

1. Disconnect the appliance by pulling out the plug before cleaning!
2. Use a slightly damp cloth to clean the outside of the appliance. Do not use aggressive cleaning agents! Do not get water inside the appliance or on the electrical components!

3. The motor unit must not be immersed in water or placed under running tap water!
4. Wash the stainless steel bowl by hand in lukewarm water (max. 40°C) with hand dishwashing liquid. Do not use abrasive detergents! Rinse with clean water.
5. Similarly, clean the mixing arm, mixer and whisk. They should not be exposed to high heat or cleaned in the dishwasher.
6. Wipe dry or allow accessories to dry before using or storing them again.

TROUBLESHOOTING

Error phenomenon	Possible solution to the error
The speed selector knob is in position 1 - 6, but the device does not work.	This is a safety feature, not a bug. Set the speed selector knob to 0, then select the gear again.
E1 error code	Engine stalled or sensor wire broken. Contact the service centre
E2 error code	Abnormal NTC signal; the sensor wire is broken and the engine temperature cannot be detected. Notify the service.
HOT	The engine overheating protection has been activated. After the engine has cooled down, the signal disappears.



DISPOSAL

Waste equipment must be collected and disposed separately from household waste because it may contain components hazardous to the environment or health. Used or waste equipment may be dropped off free of charge at the point of sale, or at any distributor which sells equipment of identical nature and function. Dispose of product at a facility specializing in the collection of electronic waste. By doing so, you will protect the environment as well as the health of others and yourself. If you have any questions, contact the local waste management organization. We shall undertake the tasks imposed upon the manufacturer pursuant to the relevant regulations and shall bear all associated costs arising from such.

STORAGE

Close the top of the clean appliance without accessories and store the accessories (mixer, mixer, whisk) separately. Wrap the cord around the bottom cord holder. Store the appliance in a dry, cool place.

H KONYHAI ROBOTGÉP

FONTOS BIZTONSÁGI UTASÍTÁSOK

OLVASSA EL FIGYELMESEN ÉS ŐRIZZE MEG A KÉSŐBBI FELHASZNÁLÁSHOZ!

FIGYELMEZTETÉSEK

1. A termék használatba vétele előtt, kérjük, olvassa el az alábbi használati utasítást és őrizze is meg. Az eredeti leírás magyar nyelven készült.
2. Ezt a készüléket azok a személyek, akik csökkent fizikai, érzékelési vagy szellemi képességekkel rendelkeznek, vagy akiknek a tapasztalata és a tudása hiányzik, abban az esetben használhatják, ha az felügyelet mellett történik, vagy a készülék biztonságos használatára vonatkozó útmutatást kapnak, és megértik a használatból eredő veszélyeket.
3. Ezt a készüléket gyermekek nem használhatják! A gyermekeket tartsa távol a készüléktől és annak hálózati csatlakozóvezetékétől! Gyermekek nem játszhatnak a készülékkel!
4. Bizonyosodjon meg róla, hogy a készülék nem sérült meg a szállítás során!
5. A készüléket kizárólag szilárd, vízszintes felületre helyezze!
6. Csak száraz beltéri körülmények között használható! Óvja páras környezettől (pl. fürdőszoba, uszoda)!
7. Ne helyezze a készüléket elektromos vagy gázsütőre, más hőforrásra vagy annak közelébe.
8. A készüléket nem szabad olyan programkapcsolóval, időkapcsolóval vagy különálló távvezérelt rendszerekkel stb. együtt használni, amelyek önállóan bekapcsolhatják a készüléket.
9. Csak folyamatos felügyelet mellett üzemeltethető!
10. Tilos gyermekek közelében felügyelet nélkül működtetni!
11. Kizárólag a géppel szállított tartozékokkal használható!
12. A készüléket kizárólag ebben a használati utasításban leírtak szerint, teljesen összeszerelt állapotban szabad csak bekapcsolni!
13. A keverőtálban csak az feldolgozandó élelmiszer legyen, más idegen tárgy ne!
14. Feldolgozás előtt várjon, amíg az összetevők lehűlnek. Ne helyezzen a keverőtálba 60 °C-nál magasabb hőmérsékletű összetevőket.
15. A készüléket mindig a tekerőgomb "0" (KI) állásba fordításával kapcsolja ki.
16. Kikapcsolás után mindig várja meg, amíg a mozgó alkatrészek leállnak, és az állvány karjának felemelése, a keverőtál felnyitása, szétszerelés vagy alkatrészek eltávolítása előtt húzza ki a hálózati vezetékét a fali aljzatból.
17. Soha ne érjen hozzá a mozgó, forgó alkatrészekhez!
18. Mindig húzza ki a konnektorból a készüléket, ha felügyelet nélkül hagyja, valamint össze-, szétszerelés és tisztítás előtt.
19. A motoregységet tilos vízbe meríteni, vagy folyó csapvíz alá tenni!
20. Ha bármilyen rendellenességet észlel (pl. szokatlan zajt hall a készülékből, vagy égett szagot érez) azonnal kapcsolja ki és áramtalanítsa!
21. Óvja portól, párától, napsütéstől és közvetlen hőszugárzástól!
22. A készüléket és a csatlakozókábelt vizes kézzel soha ne érintse meg!
23. A tápkábelt ne a vezetéknél, hanem a csatlakozódugónál fogva húzza ki a konnektorból.
24. Ellenőrizze, hogy a tápkábel és a csatlakozódugó ne érjen vízhez vagy más folyadékhoz!
25. A csatlakozókábelt teljesen tekerje le!

26. Csak 230 V~ / 50 Hz feszültségű földelt fali csatlakozóaljzatba szabad csatlakoztatni!
27. Ne használjon hosszabbítót vagy elosztót a készülék csatlakoztatásához!
28. A tápkábel ne érjen forró felülethez!
29. A készüléket úgy helyezze el, hogy a csatlakozódugó könnyen hozzáférhető, kihúzható legyen!
30. Úgy vezesse a csatlakozókábelt, hogy az véletlenül ne húzódhasson ki, illetve ne lógjon le az asztal széléről!
31. Minden használat után kapcsolja ki a készüléket a csatlakozó kihúzásával!
32. Csak magáncélú felhasználás engedélyezett, ipari nem!
33. A folyamatos továbbfejlesztések miatt műszaki adat és a design előzetes bejelentés nélkül is változhat.
34. Az aktuális használati utasítás letölthető a www.somogyi.hu weboldalaról.
35. Az esetleges nyomdahibákért felelősséget nem vállalunk, és elnézést kérünk.



Áramütésveszély! Tilos a készülék vagy tartozékainak szétszerelése, átalakítása! Bármely rész megsérülése esetén azonnal áramtalanítsa és forduljon szakemberhez.



Ha a hálózati csatlakozóvezeték megsérül, akkor a cserét kizárólag a gyártó, annak javító szolgáltatója vagy hasonlóan szakképzett személy végezheti el!

ÜZEMBE HELYEZÉS

1. Üzembe helyezés előtt óvatosan távolítsa el a csomagolóanyagot, nehogy megsértse a készüléket vagy a csatlakozóvezetékét. Bármilyen sérülés esetén tilos üzembe helyezni!
2. A vezetékét teljesen tekerje le a készülék alján található vezetéktárolóról.
3. Állítsa a készüléket szilárd, vízszintes felületre!
4. A keverőtálat, a fedelét, a dagasztókart, keverőt és habverőt kézzel, mosogatószerrel mosogassa el, öblítse le tiszta vízzel és szárítsa meg.
5. Kövesse a 3.1. – 3.5. ábrákon bemutatott lépéseket!
 - 3.1. A gép felső részének vízszintes helyzetében illessze az átlátszó fedelet alulról a helyére, majd forgassa az óramutató járásával egyezően kattanásig.
 - 3.2. Nyomja meg a felső rész kioldó gombot, és nyissa fel kézzel a felső részt, kattanásig. Tegye a helyére a rozsdamentes keverőtálat, forgassa az óramutató járásával egyezően ütközésig.
 - 3.3. A dagasztókart illessze a tengelyre, nyomja felfelé a rugó ellenében, ekkor forgassa az óramutató járásával ellentétesen ütközésig, majd engedje le. Ellenőrizze, hogy jól illeszkedik-e a tengelyre.
 - 3.4. – 3.5. Ugyanígy kell a tengelyre illeszteni a keverőt vagy a habverőt is.
6. Nyomja meg a felső részt kioldó gombot és csukja le a felső részt, amíg a kioldó gomb reteszeli.
7. Csatlakoztassa a készüléket szabványos 230 V~ / 50 Hz fali csatlakozóaljzathoz.
8. Ezzel a készülék használatra kész.

TISZTÍTÁS

1. Tisztítás előtt áramtalanítsa a készüléket a csatlakozódugó kihúzásával!
2. Enyhén nedves ruhával tisztítsa meg a készülék külsejét. Ne használjon agresszív tisztítószerket! A készülék belsejébe, az elektromos alkatrészekre nem kerülhet víz!

3. A motoregységet tilos vízbe méríteni, vagy folyó csapvíz alá tenni!
4. A rozsdamentes tálat kézmeleg (max. 40°C) vízben kézzel, kézi mosogatószerrel mosogassa el. Ne használjon súroló hatású tisztítószereket! Tiszta vízzel öblítse le.
5. Hasonlóképpen tisztítsa a dagasztókart, a keverőt és a habverőt. Ezeket sem szabad magas hőfoknak kitenni, vagy mosogatógépben tisztítani.
6. Törölje szárazra vagy hagyja megszáradni a tartozékokat mielőtt újra használja, vagy tárolja.

HIBAELHÁRÍTÁS

Hibajelenség	A hiba lehetséges megoldása
A sebességválasztó gomb 1 – 6 állásban van, a készülék mégsem működik.	Ez biztonsági funkció, nem hiba. Állítsa a sebességválasztó gombot 0 állásba, majd újra válassza ki a sebességfokozatot.
E1 hibakód	Motorelakadás vagy az érzékelő vezeték szakadt. Értesítse a szervizt.
E2 hibakód	Rendellenes NTC jel; az érzékelő vezeték megszakadt és a motor hőmérséklete nem érzékelhető. Értesítse a szervizt.
HOT	A motor túlmelegedés-védelme aktiválódott. Miután lehűlt a motor, a jelzés megszűnik.



ÁRTALMATLANÍTÁS

A hulladékká vált berendezést elkülönítetten gyűjtse, ne dobja a háztartási hulladékba, mert az a környezetre vagy az emberi egészségre veszélyes összetevőket is tartalmazhat! A használt vagy hulladékká vált berendezés térítésmentesen átadható a forgalmazás helyén, illetve valamennyi forgalmazónál, amely a berendezéssel jellegében és funkciójában azonos berendezést értékesít. Elhelyezheti elektronikai hulladék átvételére szakosodott hulladékgyűjtő helyen is. Ezzel Ön védi a környezetet, embertársai és a saját egészségét. Kérdés esetén keresse a helyi hulladékkezelő szervezetet. A vonatkozó jogszabályban előírt, a gyártóra vonatkozó feladatokat vállaljuk, az azokkal kapcsolatban felmerülő költségeket viseljük. Tájékoztató a hulladékkezelésről: www.somogyi.hu.

TÁROLÁS

A tiszta készülék felső részét tartozékok nélkül csukja le, a tartozékokat (dagasztókar, keverő, habverő) külön tárolja! A vezetéket tekerje fel az alsó vezetéktartóra. A készüléket száraz, hűvös helyen tárolja!

DÔLEŽITÉ BEZPEČNOSTNÉ POKYNY**POZORNE SI PREČÍTAJTE A USCHOVAJTE PRE BUDÚCE POUŽITIE!****UPOZORNENIA**

1. Pred použitím výrobku si pozorne prečítajte tento návod na použitie a starostlivo si ho uschovajte. Tento návod je preklad originálneho návodu.
2. Spotrebič nie je určený na používanie osobami so zníženými fyzickými, zmyslovými alebo mentálnymi schopnosťami, alebo s nedostatkom skúseností a vedomostí, používať ho môžu len pokiaľ im osoba zodpovedá za ich bezpečnosť, poskytuje dohľad alebo ich poučí o používaní spotrebiča a pochopia nebezpečenstvá pri používaní výrobku.
3. Toto zariadenie nesmú používať deti! Držte deti mimo dosahu spotrebiča a jeho napájacieho kábla! Deti sa so spotrebičom nesmú hrať!
4. Skontrolujte, či sa prístroj počas prepravy nepoškodil!
5. Spotrebič umiestnite výlučne na pevnú, vodorovnú plochu!
6. Len na vnútorné použitie! Uchovávajte mimo vlhkého prostredia (napr. kúpeľne, bazény)!
7. Neumiestňujte spotrebič na elektrický alebo plynový sporák alebo iný zdroj tepla, ani do ich blízkosti.
8. Prístroj je zakázané používať spolu s takým programovým, časovým spínačom alebo samostatným systémom na diaľkové ovládanie, atď., ktorý môže samostatne zapnúť prístroj.
9. Prístroj prevádzkujte len pod stálym dozorom!
10. Neprevádzkujte v blízkosti detí bez dozoru!
11. K prístroju môže byť použité len originálne príslušenstvo!
12. Prístroj zapnite výlučne v poskladanom stave a podľa opisu v tomto návode na použitie!
13. Do nádoby nedávajte žiadny predmet okrem suroviny, ktorú chcete mixovať!
14. Pred spracovaním počkajte, kým prísady vychladnú. Do miešacej misy nekladajte prísady s teplotou vyššou ako 60 °C.
15. Spotrebič vždy vypnite nastavením otočného gombíka do polohy "0" (OFF).
16. Po vypnutí vždy počkajte, kým sa pohybujúce sa časti zastavia, a odpojte napájací kábel zo zásuvky skôr, ako zdvihnete rameno prístroja, otvoríte mixovaciu nádobu, rozoberiete alebo vyberiete časti.
17. Nikdy sa nedotýkajte pohyblivých, rotujúcich častí!
18. Prístroj vždy vytriahnite zo zásuvky, keď ho necháte bez dozoru, resp. pred zmontovaním, rozmontovaním a čistením.
19. Motorová jednotka sa nesmie ponoriť do vody ani umiestniť pod tečúcu vodu z vodovodu!
20. Ak počas používania zistíte akúkoľvek poruchu (napr. zvýšený hluk alebo cítite zvláštny zápach), okamžite vypnite prístroj a odpojte ho od elektrickej siete!
21. Chráňte pred prachom, parou, priamym slnečným a tepelným žiarením!
22. Prístroja a pripojovacieho kábla sa nikdy nedotknite mokrou rukou!
23. Pri odpojení zo sieťovej zásuvky neťahajte napájací kábel, vytriahnite pripojovaciu vidlicu.
24. Skontrolujte, či napájací kábel a pripojovacia vidlica nesiahajú do vody alebo inej tekutiny!
25. Pripojovací kábel rozmotajte po jeho celej dĺžke!

26. Pripojte len do uzemnenej zásuvky s napätím 230 V~ / 50 Hz!
27. Pri pripojení prístroja do elektrickej siete nepoužívajte predlžovací prívod alebo rozbočovač!
28. Napájací kábel nevedzte cez ostré okraje a horúce povrchy!
29. Prístroj umiestnite tak, aby bol zabezpečený jednoduchý prístup k zástrčke a aby bolo možné napájací kábel kedykoľvek jednoducho vytiahnuť!
30. Prívodný kábel umiestnite tak, aby sa ani náhodou nevytiahol zo zásuvky, a aby nevisela z okraja stola!
31. Po každom použití spotrebič vypnite odpojením zo zásuvky!
32. Len na domáce účely, priemyselné použitie je zakázané!
33. Výrobca si vyhradzuje právo zmeniť technické parametre a design výrobku kedykoľvek bez predchádzajúceho upozornenia.
34. Aktuálny návod na použitie si môžete stiahnuť z webovej stránky www.somogyi.sk.
35. Za prípadné chyby v tlači nezodpovedáme a ospravedľujeme sa za ne.



Nebezpečenstvo úrazu prúdom! Rozoberať, prerábať prístroj alebo jeho súčasť je prísne zakázané! V prípade akéhokoľvek poškodenia prístroja alebo jeho súčasti okamžite ho odpojte od elektrickej siete a obráťte sa na odborný servis!



Ak sa poškodí pripojovací kábel, výmenu zverte výlučne výrobcovi, splnomocnenej osobe výrobcu, alebo inému odborníkovi!

UVEDENIE DO PREVÁDZKY

1. Pred uvedením do prevádzky opatrne odstráňte baliaci materiál, aby sa nepoškodil prístroj alebo jeho prívodný kábel. V prípade akéhokoľvek poškodenia je zakázané prístroj uviesť do prevádzky!
2. Úplne odviňte kábel z úložného priestoru na kábel v spodnej časti spotrebiča.
3. Spotrebič umiestnite na pevný, rovný povrch!
4. Miešaciu misu, veko, miešací, hnetací a šľahací nástavec, umyte ručne prostriedkom na umývanie riadu, opláchnite čistou vodou a osušte.
5. Postupujte podľa obrázkov 3.1 - 3.5.
 - 3.1 Keď je horná časť zariadenia vo vodorovnej polohe, nasadte priehľadný kryt zo spodnej strany a otáčajte ním v smere hodinových ručičiek, kým nezacvakne na miesto.
 - 3.2 Stlačte tlačidlo na uvoľnenie hornej časti a otvorte hornú časť rukou, kým nezacvakne. Umiestnite nerezovú miešaciu misu na miesto, otáčajte ňou v smere hodinových ručičiek, až na doraz.
 - 3.3 Umiestnite hnetací nástavec na hriadel, zatlačte ho proti pružine smerom nahor, otáčajte ním proti smeru hodinových ručičiek až na doraz a potom ho spustíte. Skontrolujte, či správne sedí na hriadelí.
 - 3.4. - 3.5. Miešací alebo šľahací nástavec musí byť na hriadel nasadený rovnakým spôsobom.
6. Stlačte horné uvoľňovacie tlačidlo a zatvorte hornú časť, kým sa uvoľňovacie tlačidlo nezablokuje.
7. Spotrebič pripojte do štandardnej zásuvky 230 V~ / 50 Hz.
8. Zariadenie je teraz pripravené na použitie.

ČISTENIE, ÚDRŽBA

1. Pred čistením odpojte spotrebič vyťahnutím zástrčky zo zásuvky!
2. Na čistenie vonkajšej strany spotrebiča použite mierne navlhčenú utierku. Nepoužívajte agresívne čistiace prostriedky! Dbajte na to, aby sa do vnútra prístroja a na elektrické súčiastky nedostala voda!
3. Motorová jednotka sa nesmie ponoriť do vody ani umiestniť pod tečúcu vodu z vodovodu!
4. Nerezovú misu umývajte ručne vo vlažnej vode (max. 40 °C) s prostriedkom na umývanie riadu. Nepoužívajte abrazívne umývacie prostriedky! Opláchnite čistou vodou.
5. Podobne vyčistite aj miešací, hnetací a šľahací nástavec. Nemali by byť vystavené vysokým teplotám ani čistené v umývačke riadu.
6. Pred ďalším používaním alebo skladovaním príslušenstva ho utrite do sucha alebo nechajte vyschnúť.

RIEŠENIE PROBLÉMOV

Problém	Riešenie problému
Ovládač voľby rýchlosti je v polohe 1 - 6, ale zariadenie nefunguje.	Ide o bezpečnostnú funkciu, nie o chybu. Nastavte gombík na pozíciu 0 a potom opäť zvolte stupeň rýchlosti.
Kód chyby E1	Motor sa zastavil alebo sa poškodil vodič senzora. Obráťte sa na servis.
Kód chyby E2	Chybný signál NTC; kábel senzora je prerušený a teplotu motora nemožno zistiť. Obráťte sa na servis.
HOT	Bola aktivovaná ochrana proti prehriatiu motora. Po vychladnutí motora signál zmizne

ZNEHODNOCOVANIE

Výrobok nevyhadzujte do bežného domového odpadu, separujte oddelene, lebo môže obsahovať súčiastky nebezpečné na životné prostredie alebo aj na ľudské zdravie! Za účelom správnej likvidácie výrobku odovzdajte ho na mieste predaja, kde bude prijatý zdarma, respektíve u predajcu, ktorý predáva identický výrobok vzhľadom na jeho ráz a funkciu. Výrobok môžete odovzdať aj miestnej organizácii zaoberajúcej sa likvidáciou elektroodpadu. Tým chránite životné prostredie, ľudské a teda aj vlastné zdravie. Prípadné otázky Vám zodpovie Váš predajca alebo miestna organizácia zaoberajúca sa likvidáciou elektroodpadu.

SKLADOVANIE

Zatvorte hornú časť čistého spotrebiča bez príslušenstva a príslušenstvo (hnetací, miešací, šľahací nástavec) uložte samostatne! Kábel omotajte okolo spodného držiaka kábla. Spotrebič skladujte na suchom a chladnom mieste!

MĂSURI IMPORTANTE DE SIGURANȚĂ**CITIȚI CU ATENȚIE ACESTE INSTRUCȚIUNI ȘI PĂSTRAȚI-LE PENTRU UTILIZĂRI ULTERIOARE!****ATENȚIONĂRI**

1. Vă rugăm să citiți și să păstrați următoarele instrucțiuni înainte de a utiliza produsul. Descrierea originală este în limba maghiară.
2. Acest aparat poate fi utilizat de către persoane cu capacități fizice, senzoriale sau mentale reduse, sau cu lipsă de experiență și cunoștințe, cu condiția ca acestea să fie supravegheate sau instruite cu privire la utilizarea în siguranță a echipamentului și să înțeleagă pericolele implicate.
3. Acest aparat nu poate fi folosit de către copii! Copiii trebuie să stea departe de aparat și cablul de alimentare al acestuia. Copiii nu trebuie să se joace cu aparatul.
4. Asigurați-vă că aparatul nu a fost deteriorat în timpul transportului!
5. Amplasați aparatul doar pe suprafață plană, rigidă!
6. Poate fi utilizat doar în interior, în mediu uscat! Protejați aparatul de mediul umed (de ex. baie, bazin de înot)!
7. Nu amplasați aparatul pe plită electrică sau cu gaz, în apropiere de sau pe surse de căldură de orice tip.
8. Este interzisă utilizarea aparatului cu dispozitive de selectare, temporizatoare sau sisteme independente de telecomandă etc., care ar putea porni în mod autonom aparatul.
9. Aparatul poate fi utilizat doar cu supraveghere permanentă!
10. Este interzisă exploatarea fără supraveghere în apropierea copiilor.
11. Poate fi utilizat exclusiv cu accesoriile furnizate împreună cu aparatul!
12. Aparatul poate fi pornit doar în conformitate cu instrucțiunile prezentate în acest manual de utilizare, în stare complet asamblată!
13. În bolul de amestecare pot fi doar alimentele ce urmează a fi prelucrate, alte obiecte străine nu!
14. Înainte de prelucrare așteptați răcirea componentelor! Nu așezați în bol ingrediente cu temperatura de peste 60 °C.
15. Întotdeauna opriți aparatul cu comutarea butonului rotativ în poziția "0" (OPRIT).
16. După oprirea aparatului așteptați până când părțile în mișcare se opresc complet, și înainte de a ridica brațul stativului, deschiderea bolului, dezasamblarea aparatului sau îndepărtarea accesoriilor scoateți ștecărul aparatului din priză.
17. Nu atingeți niciodată părțile în mișcare sau care se învârt!
18. Întotdeauna scoateți aparatul din priză dacă îl lăsați nesupravegheat, respectiv înainte de asamblare, dezasamblare sau curățare.
19. Este interzisă scufundarea în apă sau spălarea la robinet a motorului!
20. În cazul în care sesizați orice neregulă (de ex. auziți zgomote ciudate din interiorul aparatului sau simțiți miros de ars), opriți imediat aparatul și scoateți-l de sub tensiunea de rețea!
21. Protejați aparatul de praf, aburi, razele solare și surse directe de căldură.
22. Nu atingeți niciodată aparatul sau cablul de alimentare cu mâini umede!
23. Întotdeauna prindeți de ștecăr și nu trageți de cablu, atunci când doriți să scoateți aparatul din priză.
24. Verificați să nu ajungă apă sau alte lichide la cablu și la ștecăr.
25. Desfășurați în întregime cablul de alimentare!

26. Se va conecta exclusiv la o priză standard de rețea cu împământare, cu tensiunea de 230 V~ / 50 Hz!
27. Nu utilizați prelungitor sau distribuitor la conectarea aparatului în rețeaua electrică!
28. Cablul de alimentare să nu intre în contact cu suprafețe fierbinți.
29. Așezați aparatul în așa fel, încât ștecărul cablului de alimentare să poată fi ușor de îndepărtat din priză de rețea!
30. Trageți cablul de alimentare în așa fel, încât să nu poată fi scos accidental din priză sau să nu atârne de pe masă!
31. Scoateți aparatul de sub tensiune prin extragerea ștecărului din priză de rețea!
32. Numai pentru uz privat! Utilizarea industrială nu este permisă!
33. Datorită îmbunătățirilor continue, specificațiile tehnice și designul se pot modifica fără notificare prealabilă.
34. Instrucțiunile de utilizare valabile pot fi descărcate de pe pagina www.somogyi.hu.
35. Nu ne asumăm răspunderea pentru eventualele erori de tipar și ne cerem scuze pentru orice inconvenient.



Pericol de electrocutare! Niciodată nu demontați, modificați aparatul sau componentele lui! În cazul deteriorării oricărei părți al aparatului întrerupeți imediat alimentarea aparatului și adresați-vă unui specialist!



Dacă se constată deteriorarea cablului de alimentare schimbarea lui poate fi efectuată de către fabricant, un prestator de servicii al acestuia sau un specialist cu cunoștințe adecvate!

PUNERE ÎN FUNCȚIUNE

1. Înainte de punere în funcțiune îndepărtați cu grijă ambalajele astfel încât să nu deteriorați aparatul sau cablul de alimentare. În cazul sesizării oricărei defecțiuni sau deteriorări, punerea în funcțiune este interzisă!
2. Desfășurați complet cablul de pe dispozitivul de depozitare al cablului de pe baza aparatului.
3. Amplasați aparatul pe o suprafață plană, rigidă!
4. Spălați manual cu detergent, clătiți cu apă curată și uscați bolul de amestecare, capacul, cârligul pentru frământare, paleta și telul.
5. Urmați pașii prezentați la fig. 3.1-3.5!
 - 3.1. În poziția orizontală a părții superioare a aparatului așezați capacul transparent la locul lui, apoi învârtiți-l în sensul acelor de ceasornic până când auziți un clic.
 - 3.2. Apăsăți butonul de deschidere a părții superioare, și ridicați cu mâna partea superioară, până când auziți un clic. Așezați bolul inox la loc, și învârtiți-l în sensul acelor de ceasornic până la blocare.
 - 3.3. Introduceți cârligele pentru frământare pe ax, împingeți-le până intră în resort, apoi învârtiți-le contrar sensului acelor de ceasornic până la blocare, apoi coborâți-le. Verificați dacă stau stabil pe ax.
 - 3.4. – 3.5. La fel se vor asambla și paletele sau telul.
6. Apăsăți butonul de deschidere a părții superioare, și coborâți partea superioară, până când auziți un clic.
7. Conectați aparatul la o priză standard de 230 V~ / 50 Hz.
8. Aparatul este gata de utilizare.

CURĂȚARE

1. Înainte de curățare întotdeauna scoateți aparatul de sub tensiune prin extragerea fișei din priză de rețea!
2. Curățați exteriorul aparatului cu o lavetă umedă. Nu folosiți soluții de curățare agresive! Nu permiteți infiltrarea apei în interiorul aparatului, în special pe piesele electrice!
3. Este interzisă scufundarea în apă sau spălarea la robinet a motorului!
4. Bolul inox trebuie spălat cu mâna, în apă caldă (max. 40°C) cu detergent pentru vase. Nu folosiți soluții de curățare cu efect abraziv! Clătiți cu apă curată!
5. La fel curățați cârligele pentru amestecare, paleta sau telul. Este interzisă expunerea acestora temperaturilor ridicate sau spălarea în mașină de spălat vase.
6. Ștergeți și uscați accesoriile sau lăsați-le să se usuce înainte de utilizare sau depozitare.

DEPANARE

Defecțiune	Soluții posibile la această defecțiune
Butonul de selectare a vitezei este în poziția 1-6, dar aparatul nu funcționează.	Aceasta este o funcție de siguranță, nu o eroare. Poziționați butonul de selectare în poziția 0, apoi alegeți din nou treapta de viteză.
Cod eroare E1	Blocare motor sau cablul senzor este întrerupt. Contactați service-ul.
Cod eroare E2	Semnal NTC anormal, cablul senzor s-a întrerupt și nu detectează temperatura motorului. Contactați service-ul.
HOT	A-a declanșat protecția împotriva supraîncălzirii motorului. După ce motorul se răcește, semnalul va dispărea.

ELIMINARE

Colectați în mod separat echipamentul devenit deșeu, nu-l aruncați în gunoiul menajer, pentru că echipamentul poate conține și componente periculoase pentru mediul înconjurător sau pentru sănătatea omului! Echipamentul uzat sau devenit deșeu poate fi predat nerambursabil la locul de vânzare al acestuia sau la toți distribuitorii care au pus în circulație produse cu caracteristici și funcționalități similare. Poate fi de asemenea predat la punctele de colectare specializate în recuperarea deșeurilor electronice. Prin aceasta protejați mediul înconjurător, sănătatea Dumneavoastră și a semenilor. În cazul în care aveți întrebări, vă rugăm să luați legătura cu organizațiile locale de tratare a deșeurilor. Ne asumăm obligațiile prevederilor legale privind producătorii și suportăm cheltuielile legate de aceste obligații.

DEPOZITARE

Închideți partea superioară a aparatului curat fără accesorii, iar accesorii (cârlig pentru frământare, paletă, tel) depozitați-le separat. Înfășurați cablul pe suportul de cablu de la baza aparatului. Depozitați aparatul într-un loc uscat și răcoros.

D KÜCHENROBOTER

WICHTIGE SICHERHEITSHINWEISE SORGFÄLTIG LESEN UND FÜR SPÄTERE VERWENDUNG AUFBEWAHREN!

WARNUNGEN

1. Bitte lesen und bewahren Sie die folgende Anleitung auf, bevor Sie das Produkt verwenden. Die Originalanleitung ist in ungarischer Sprache.
2. Dieses Gerät kann von Personen mit eingeschränkten körperlichen, sensorischen oder geistigen Fähigkeiten oder mit mangelnder Erfahrung und Kenntnis benutzt werden, sofern sie beaufsichtigt oder in der sicheren Benutzung des Geräts unterwiesen werden und die damit verbundenen Gefahren verstehen.
3. Dieses Gerät darf nicht von Kindern benutzt werden! Halten Sie Kinder vom Gerät und seinem Netzkabel fern! Kinder dürfen nicht mit dem Gerät spielen!
4. Vergewissern Sie sich, dass das Gerät beim Transport nicht beschädigt worden ist!
5. Stellen Sie das Gerät nur auf eine feste, ebene Fläche!
6. Nur zur Verwendung in trockenen Innenräumen! Von feuchten Umgebungen (z. B. Badezimmern, Schwimmbädern) fernhalten!
7. Stellen Sie das Gerät nicht auf oder in die Nähe eines Elektro- oder Gasofens oder einer anderen Wärmequelle.
8. Das Gerät darf nicht in Verbindung mit einem Programmschalter, einer Zeitschaltuhr oder separaten ferngesteuerten Systemen usw. verwendet werden, die das Gerät unabhängig voneinander einschalten können.
9. Darf nur unter ständiger Aufsicht betrieben werden!
10. Nicht in der Nähe von Kindern ohne Aufsicht betreiben!
11. Nur mit dem mitgelieferten Zubehör zu verwenden!
12. Das Gerät darf nur im vollständig montierten Zustand, wie in dieser Bedienungsanleitung beschrieben, eingeschaltet werden!
13. In den Mixtopf gehören nur die zu verarbeitenden Lebensmittel, keine anderen Fremdkörper!
14. Warten Sie mit der Verarbeitung, bis die Zutaten abgekühlt sind. Geben Sie keine Zutaten mit einer Temperatur von über 60 °C in den Mixtopf.
15. Schalten Sie das Gerät immer aus, indem Sie den Rückspulknopf in die Position "0" (OFF) drehen.
16. Warten Sie nach dem Ausschalten immer, bis die beweglichen Teile zum Stillstand gekommen sind, und ziehen Sie den Netzstecker aus der Steckdose, bevor Sie den Stativarm anheben, den Mixtopf öffnen, Teile zerlegen oder entfernen.
17. Berühren Sie niemals bewegliche, rotierende Teile!
18. Ziehen Sie immer den Stecker aus der Steckdose, wenn Sie das Gerät unbeaufsichtigt lassen und bevor Sie es zusammenbauen, auseinandernehmen oder reinigen.
19. Das Aggregat darf nicht in Wasser getaucht oder unter fließendes Leitungswasser gehalten werden!
20. Wenn Sie Anomalien feststellen (z. B. ungewöhnliche Geräusche oder Brandgeruch), schalten Sie das Gerät sofort aus und ziehen Sie den Netzstecker.

21. Vor Staub, Feuchtigkeit, Sonne und direkter Hitze schützen!
22. Fassen Sie das Gerät oder das Anschlusskabel niemals mit nassen Händen an!
23. Ziehen Sie das Netzkabel am Stecker aus der Steckdose, nicht am Kabel.
24. Achten Sie darauf, dass das Netzkabel und der Stecker nicht mit Wasser oder anderen Flüssigkeiten in Berührung kommen!
25. Wickeln Sie das Anschlusskabel vollständig ab!
26. Nur an eine 230 V~ / 50 Hz geerdete Steckdose anschließen!
27. Verwenden Sie zum Anschließen des Geräts kein Verlängerungskabel oder eine Steckdosenleiste!
28. Berühren Sie das Netzkabel nicht mit heißen Oberflächen!
29. Stellen Sie das Gerät so auf, dass der Stecker leicht zugänglich ist und herausgezogen werden kann.
30. Verlegen Sie das Anschlusskabel so, dass es nicht versehentlich herausgezogen werden oder über die Tischkante hängen kann!
31. Schalten Sie das Gerät nach jedem Gebrauch durch Ziehen des Netzsteckers aus!
32. Nur private Nutzung, keine gewerbliche Nutzung erlaubt!
33. Aufgrund ständiger Verbesserungen können die technischen Daten und das Design ohne vorherige Ankündigung geändert werden.
34. Die aktuelle Gebrauchsanweisung kann unter www.somogyi.hu heruntergeladen werden.
35. Wir übernehmen keine Verantwortung für etwaige Druckfehler und entschuldigen uns für etwaige Unannehmlichkeiten.

 **Stromschlaggefahr!** Es ist verboten, das Gerät oder die Zubehörteile zu demontieren und umzubauen! Bei der Beschädigung jedes Teils sofort vom Stromnetz trennen und Fachmann konsultieren.

 Wenn das Netzkabel beschädigt ist, darf der Austausch nur vom Hersteller, seinem Reparaturdienst oder einer ähnlich qualifizierten Person vorgenommen werden!

COMMISSIONING

1. Entfernen Sie das Verpackungsmaterial vor dem Gebrauch vorsichtig, um eine Beschädigung des Geräts oder des Anschlusskabels zu vermeiden. Nehmen Sie das Gerät nicht in Betrieb, wenn es in irgendeiner Weise beschädigt ist!
2. Wickeln Sie das Kabel vollständig aus dem Kabelfach an der Unterseite des Geräts ab.
3. Stellen Sie das Gerät auf eine feste, ebene Fläche!
4. Die Rührschüssel, den Deckel, den Rührarm, den Mixer und den Schneebesen von Hand mit Geschirrspülmittel waschen, mit klarem Wasser abspülen und abtrocknen.
5. Gehen Sie wie in den Abbildungen 3.1 bis 3.5 dargestellt vor.
 - 3.1 Bringen Sie die durchsichtige Abdeckung in horizontaler Position von unten an und drehen Sie sie im Uhrzeigersinn, bis sie mit einem Klicken einrastet.
 - 3.2 Drücken Sie die Entriegelungstaste für den Deckel und öffnen Sie den Deckel von Hand, bis er mit einem Klick einrastet. Setzen Sie den Edelstahl-Mixtopf ein und drehen Sie ihn im Uhrzeigersinn bis zum Anschlag.

3.3 Setzen Sie den Knethebel auf die Welle, drücken Sie ihn gegen die Feder nach oben, drehen Sie ihn gegen den Uhrzeigersinn bis zum Anschlag und senken Sie ihn dann ab. Prüfen Sie, ob er richtig auf der Welle sitzt.

3.4. - 3.5 Das Rührwerk oder der Quirl muss auf die gleiche Weise an der Welle befestigt werden.

6. Drücken Sie auf den Entriegelungsknopf und schließen Sie den Deckel, bis der Knopf einrastet.

7. Schließen Sie das Gerät an eine normale 230 V~ / 50 Hz-Steckdose an.

8. Das Gerät ist nun einsatzbereit.

UPDATE

1. Ziehen Sie vor dem Reinigen den Stecker aus dem Gerät!

2. Reinigen Sie die Außenseite des Geräts mit einem leicht feuchten Tuch. Verwenden Sie keine aggressiven Reinigungsmittel! Bringen Sie kein Wasser ins Innere des Geräts oder auf die elektrischen Bauteile!

3. Das Aggregat darf nicht in Wasser getaucht oder unter fließendes Leitungswasser gehalten werden!

4. Waschen Sie die Edelstahlschüssel von Hand in lauwarmem Wasser (max. 40°C) mit Handspülmittel. Keine scheuernden Reinigungsmittel verwenden! Mit klarem Wasser abspülen.

5. Reinigen Sie auch den Rührarm, den Mixer und den Schneebesen. Sie sollten weder großer Hitze ausgesetzt noch in der Spülmaschine gereinigt werden.

6. Wischen Sie das Zubehör trocken oder lassen Sie es trocknen, bevor Sie es wieder verwenden oder aufbewahren.

FEHLERSUCHE

Fehlerhaftigkeit	Mögliche Lösung des Fehlers
Der Geschwindigkeitsregler steht auf den Positionen 1 - 6, aber das Gerät funktioniert nicht.	Dies ist ein Sicherheitsmerkmal, kein Fehler. Stellen Sie den Geschwindigkeitsregler auf 0 und wählen Sie dann erneut den Gang.
E1-Fehlercode	Motor abgewürgt oder Sensordraht gebrochen. Wenden Sie sich an das Service-Center
E2-Fehlercode	Abnormales NTC-Signal; das Sensorkabel ist gebrochen und die Motortemperatur kann nicht erfasst werden. Den Kundendienst verständigen
HOT	Der Überhitzungsschutz des Motors wurde aktiviert. Nachdem der Motor abgekühlt ist, verschwindet das Signal.



ENTSORGUNG

Sammeln Sie die Geräte, die zu Abfall geworden sind, getrennt und werfen Sie sie nicht in den Hausmüll, da sie umwelt- oder gesundheitsgefährdende Bestandteile enthalten können. Gebrauchte- oder Altgeräte können kostenlos an die Verkaufsstelle oder an jeden Händler zurückgegeben werden, der Geräte verkauft, die in Art und Funktion mit dem Gerät identisch sind. Sie können die Geräte auch bei einer speziellen Sammelstelle für Elektronikschrott abgeben. Damit schützen Sie die Umwelt, Ihre Mitmenschen und Ihre eigene Gesundheit. Wenden Sie sich bei Fragen an Ihre örtliche Abfallwirtschaftsorganisation. Wir übernehmen die Pflichten des Herstellers nach den einschlägigen Rechtsvorschriften und tragen die anfallenden Kosten. Information über Abfallbehandlung: www.somogyi.hu.

DOWNLOAD

Schließen Sie den Deckel des sauberen Geräts ohne Zubehör und bewahren Sie das Zubehör (Mixer, Rührgerät, Schneebesen) separat auf. Wickeln Sie das Kabel um den unteren Kabelhalter. Lagern Sie das Gerät an einem trockenen, kühlen Ort.

BITNE BEZBEDNOSNE ODREDBE

PAŽLJIVO PROČITAJTE I SAČUVAJTE ZA DALJU UPOTREBU!

NAPOMENE

1. Pre prve upotrebe radi bezbednog i tačnog rada pažljivo pročitajte i proučite ovo uputstvo. Sačuvajte uputstvo! Prevod originalnog uputstva sa mađarskog jezika.
2. Ovaj uređaj nije predviđen za upotrebu licima sa smanjenom mentalnom ili psihofizičkom mogućnošću, odnosno neiskusnim licima. Neiskusna lica smeju da rukuju ovim uređajem samo u prisustvu odgovorne osobe ili ako su upućeni u bezbedno rukovanje i svesni su svih opasnosti pri radu.
3. Ovaj proizvod deca ne smeju koristiti! Decu držite dalje od ovog proizvoda i njegovog strujnog kabela, utikača! Deca se ne smeju igrati sa ovim proizvodom!
4. Uverite se da uređaj nije oštećen prilikom transporta!
5. Uređaj se sme koristiti samo na ravnoj tvrdoj podlozi!
6. Upotrebljivo samo u suvim zatvorenim prostorijama! Uređaj štitite od pare (primer kupatilo, bazen)!
7. Uređaj ne postavljajte na, ili u blizinu drugih uređaja sa izvorom toplote kao što su električni štednjaci, gasni šporeti i slično.
8. Uređaj je zabranjeno povezati sa tajmerom ili drugom elektronikom koja omogućava eventualan samostalan rad ovog uređaja.
9. Upotrebljivo samo uz konstantan nadzor!
10. Zabranjena upotreba u blizini dece bez nadzora!
11. Može se koristiti samo sa priborom koji se isporučuje sa mašinom!
12. Uređaj se isključivo sme koristiti potpuno sastavljen, kao što je to opisano u ovom uputstvu!
13. U posudi za mešanje treba da bude samo hrana koja se obrađuje, bez drugih stranih predmeta!
14. Sačekajte da se sastojci ohlade pre obrade. Ne stavljajte sastojke iznad 60°C u posudu za mešanje.
15. Uvek isključite uređaj okretanjem obrtnog dugmeta u položaj „0“ (ISKLJUČENO).
16. Nakon isključivanja, uvek sačekajte da se pokretni delovi zaustave i izvucite kabel za napajanje iz zidne utičnice pre nego što podignete držač, otvorite posudu za mešanje, rastavite ili uklonite delove.
17. Nikada ne dodirujte pokretne, rotirajuće delove!
18. Uređaj ne ostavljajte bez nadzora dok je pod naponom. Uvek ga isključite iz struje ako ga pomerate, sklapate ili čistite.
19. Ne potapajte motor u vodu niti ga stavljajte pod mlaz vode!
20. Ukoliko primetite neke nepravilnosti pri radu (primer: čudan zuk, neprijatan miris, dim), odmah ga isključite iz struje!
21. Uređaj štitite od prašine, pare, direktnog uticaja sunca i direktne toplote!
22. Uređaj i priključni kabel ne dodirujte mokrim, vlažnim rukama!
23. Priključni kabel se izvlači iz zida držanjem za utikač a ne za kabel.
24. Budite pažljivi, da priključni kabel ne dodiruje vodu ili druge tečnosti!
25. Priključni kabel odmotajte do kraja!

26. Uređaj se sme uključivati samo u uzemljenu zidnu utičnicu 230 V~ / 50 Hz!
27. Ne koristite produžne kablove i razdelnike za priključenje uređaja!
28. Priključni kabel držite dalje od vrelih predmeta!
29. Uređaj tako postavite da priključni kabel uvek bude lako dostupan!
30. Priključni kabel tako postavite da se slučajno ne izvuce i da ne visi sa stola!
31. Nakon svake upotrebe isključite uređaj i izvucite ga iz struje!
32. Dozvoljeno za upotrebu samo u privatne svrhe, nije za profesionalnu upotrebu!
33. Zbog konstantnog unapređenja, tehnički podaci i izgled mogu biti promenjeni bez prethodne najave.
34. Aktuelno uputstvo za upotrebu možete pronaći na adresi www.somogyi.hu.
35. Za eventualne štamparske greške ne odgovaramo i unapred se izvinjavamo.

 **Opasnost od strujnog udara!** Zabranjeno rastavljati uređaj i njegove delove prepravljati!
U slučaju bilo kojeg kvara ili oštećenja, odmah isključite uređaj i obratite se stručnom licu!

 Ukoliko se ošteti priključni kabel, zamenu može da izvrši samo ovlašćeno lice uvoznika ili slična kvalifikovana osoba!

PUŠTANJE U RAD

1. Pre upotrebe pažljivo odstranite ambalažu da se ne bi oštetio uređaj. U slučaju bilo kakvog oštećenja zabranjena je dalja upotreba!
2. Potpuno odmotajte kabl iz držača kabla na dnu uređaja.
3. Uređaj postavite na ravnu, vodoravnu, čvrstu podlogu!
4. Operite posudu za mešanje, poklopac, ručicu za mešanje, mikser i mešalicu ručno deterdžentom, isperite čistom vodom i osušite.
5. Pratite korake prema skicama 3.1. – 3.5.!
 - 3.1. Dok je gornji deo mašine u horizontalnom položaju, postavite providni poklopac na mesto, a zatim ga okrenite u smeru kazaljke na satu dok ne klikne.
 - 3.2. Pritisnite gornje dugme za otpuštanje i otvorite ga rukom dok ne klikne. Postavite posudu za mešanje od nerđajućeg čelika na mesto, okrenite je u smeru kazaljke na satu dok se ne zaustavi.
 - 3.3. Postavite ručicu za mesenje na osovinu, gurnite je prema oprugi, zatim je okrenite u smeru suprotnom od kazaljke na satu dok se ne zaustavi, a zatim je spustite. Proverite da li dobro namešten.
 - 3.4. – 3.5. Mešalica ili metlica se montiraju na isti način.
6. Pritisnite gornje dugme za otpuštanje i zatvorite gornji deo dok se dugme za otpuštanje ne zaključa.
7. Uređaj uključite u standardnu zidnu utičnicu 230 V~ / 50 Hz.
8. Ovim je uređaj spreman za rad.

ČIŠĆENJE

1. Pre čišćenja isključite uređaj i izvucite ga iz struje!
2. Vlažnom krpom prebrišite spoljni deo aparata. Ne koristite agresivna hemijska sredstva! Unutar uređaja ne sme prodrati voda!
3. Ne potapajte motor u vodu niti ga stavljajte pod mlaz vode!
4. Operite posudu od nerđajućeg čelika ručno u toploj vodi (maks. 40°C) sa tečnošću za ručno pranje.
5. Nemojte koristiti abrazivna sredstva za čišćenje! Isperite čistom vodom.
6. Slično, očistite ručicu za mešanje, mikser i metlicu. Takođe ih ne treba izlagati visokim temperaturama niti čistiti u mašini za pranje sudova.
7. Osušite krpom ili ostavite pribor da se osuši pre ponovne upotrebe ili skladištenja.

OTKLANJANJE GREŠAKA

Greška	Moguće rešenje
Dugme za odabir stoji u poziciji 1 – 6 ali uređaj ipak ne radi.	Ovo je sigurnosna funkcija, nije greška. Dugme postavite u položaj 0, potom odaberite željenu brzinu.
E1 greška	Zakočen motor ili prekid kabela senzora. Kontaktirajte servis
E2 greška	Neispravan NTC signal; prekid žice senzora toplote, toplota se ne može detektovati. Kontaktirajte servis.
HOT	Aktivirala se zaštita od pregrevanja. Nakon što se motor ohladio signal se gasi

ODLAGANJE

Uređaje kojima je istekao radni vek sakupljajte posebno, ne mešajte ih sa komunalnim otpadom, to oštećuje životnu sredinu i može da naruši zdravlje ljudi i životinja! Ovakvi se uređaji mogu predati na reciklažu u prodavnicama gde ste ih kupili ili prodavnicama koje prodaju slične proizvode. Elektronski otpad se može predati i određenim reciklažnim centrima. Ovim štitište okolinu, svoje zdravlje i zdravlje svojih sunarodnika. U slučaju nedoumica kontaktirajte vaše lokalne reciklažne centre. Prema važećim propisima prihvatamo i snosimo svu odgovornost.

SKLADIŠTENJE

Zatvorite gornji deo čistog uređaja bez pribora, pribor (ručicu za mesenje, mikser, metlicu) čuvajte odvojeno! Namotajte kabel na donji držač kabela. Čuvajte uređaj na suvom i hladnom mestu!

DŮLEŽITÉ BEZPEČNOSTNÍ POKYNY

PEČLIVĚ SI PŘEČTĚTE A USCHOVEJTE PRO BUDOUCÍ POUŽITÍ!

UPOZORNĚNÍ

1. Před použitím výrobku si přečtete a dodržujte následující pokyny. Originální návod je v maďarštině.
2. Toto zařízení mohou používat osoby se sníženými fyzickými, smyslovými nebo duševními schopnostmi nebo osoby s nedostatečnými zkušenostmi a znalostmi, pokud jsou pod dohledem nebo jsou poučeny o bezpečném používání zařízení a rozumí souvisejícím nebezpečím.
3. Toto zařízení nesmí používat děti! Udržujte děti mimo dosah přístroje a jeho napájecího kabelu! Děti si se spotřebičem nesmí hrát!
4. Ujistěte se, že přístroj nebyl během přepravy poškozen!
5. Spotřebič pokládejte pouze na pevný a rovný povrch!
6. Pouze pro použití v suchých vnitřních podmínkách! Uchovávejte mimo vlhké prostředí (např. koupelny, bazény)!
7. Spotřebič nestavte na elektrický nebo plynový sporák nebo jiný zdroj tepla ani do jejich blízkosti.
8. Spotřebič se nesmí používat ve spojení s programovým spínačem, časovým spínačem nebo samostatnými dálkově ovládanými systémy apod., které mohou spotřebič zapínat samostatně.
9. Lze provozovat pouze pod stálým dohledem!
10. Nepoužívejte v blízkosti dětí bez dozoru!
11. Pouze pro použití s příslušenstvím dodaným se strojem!
12. Spotřebič smí být zapnut pouze v kompletně smontovaném stavu, jak je popsáno v tomto návodu k obsluze!
13. V míse by měly být pouze zpracovávané potraviny, žádné jiné cizí předměty!
14. Před zpracováním počkejte, až ingredience vychladnou. Do míchací nádoby nevkládejte přísady s teplotou vyšší než 60 °C.
15. Spotřebič vždy vypněte otočením knoflíku pro navíjení do polohy "0" (OFF).
16. Po vypnutí vždy počkejte, až se pohybující se části zastaví, a odpojte napájecí kabel ze zásuvky, než začnete zvedat rameno stojanu, otevírat mixovací nádobu, demontovat nebo odstraňovat části.
17. Nikdy se nedotýkejte pohyblivých, rotujících částí!
18. Pokud spotřebič ponecháte bez dozoru a před montáží, demontáží a čištěním jej vždy odpojte ze sítě.
19. Motorová jednotka nesmí být ponořena do vody nebo umístěna pod tekoucí vodou z vodovodu!
20. Pokud zjistíte jakékoli abnormality (např. uslyšíte neobvyklý hluk vycházející ze spotřebiče nebo ucítíte zápach spáleniny), okamžitě jej vypněte a odpojte od napájení.
21. Chraňte před prachem, vlhkostí, sluncem a přímým teplem!
22. Nikdy se nedotýkejte zařízení nebo připojovacího kabelu mokřými rukama!
23. Napájecí kabel odpojte ze zásuvky za zástrčku, nikoli za kabel.
24. Dbejte na to, aby se napájecí kabel a zástrčka nedostaly do kontaktu s vodou nebo jinými tekutinami!
25. Připojovací kabel zcela odviňte!
26. Připojte pouze do uzemněné zásuvky 230 V~ / 50 Hz!

27. Nepoužívejte k připojení spotřebiče prodlužovací kabel nebo napájecí lištu!
28. Nedotýkejte se napájecího kabelu horkých povrchů!
29. Spotřebič umístěte tak, aby byla zástrčka snadno přístupná a bylo možné ji vytáhnout.
30. Připojovací kabel ved'te tak, aby se nemohl náhodně vytrhnout nebo viset z okraje stolu!
31. Po každém použití spotřebič vypněte odpojením ze zásuvky!
32. Pouze pro soukromé účely, průmyslové využití není povoleno!
33. Vzhledem k neustálému zlepšování se technické specifikace a design mohou změnit bez předchozího upozornění.
34. Aktuální návod k použití je ke stažení na adrese www.somogyi.hu.
35. Nepřebíráme žádnou odpovědnost za případné tiskové chyby a omlouváme se za případné nepříjemnosti.



Nebezpečí úrazu proudem! Rozebírat, předělávat přístroj nebo jeho součást je přísně zakázáno! V případě jakéhokoli poškození přístroje nebo jeho součástí okamžitě jej odpojte od elektrické sítě a obraťte se na odborný servis!



Pokud se poškodí připojovací kabel, výměnu svěťte výhradně výrobci, zplnomocněné osobě, výrobce, nebo jinému odborníkovi!

KOMISIONÁŘSTVÍ

1. Před použitím opatrně odstraňte obalový materiál, aby nedošlo k poškození spotřebiče nebo přírodního kabelu. Spotřebič neuvádějte do provozu, pokud je jakkoli poškozen!
2. Zcela odviňte šňůru z přihrádky na šňůru ve spodní části spotřebiče.
3. Spotřebič postavte na pevný, rovný povrch!
4. Míchací mísu, víko, míchací rameno, mixér a šlehač ručně umyjte prostředkem na mytí nádobí, opláchněte čistou vodou a osušte.
5. Postupujte podle obrázků 3.1 až 3.5.
 - 3.1 Když je horní část stroje ve vodorovné poloze, nasad'te průhledný kryt zespodu a otáčejte jím ve směru hodinových ručiček, dokud nezapadne na své místo.
 - 3.2 Stiskněte tlačítko pro uvolnění horní části a otevřete horní část rukou, dokud nezacvakne. Umístěte nerezovou míchací mísu na místo, otáčejte jí ve směru hodinových ručiček, dokud se nezastaví.
 - 3.3 Nasad'te hnětací páku na hřidel, zatlačte ji proti pružině směrem nahoru, otáčejte jí proti směru hodinových ručiček až na doraz a poté ji spusťte. Zkontrolujte, zda správně dosedá na hřidel.
 - 3.4. - 3.5. Směšovač nebo šlehačí metla musí být na hřidel nasazeny stejným způsobem.
6. Stiskněte horní uvolňovací tlačítko a zavřete horní část, dokud se uvolňovací tlačítko nezablokuje.
7. Spotřebič připojte do standardní zásuvky 230 V~ / 50 Hz.
8. Zařízení je nyní připraveno k použití.

UPDATE

1. Před čištěním odpojte spotřebič vytažením zástrčky ze zásuvky!
2. K čištění vnější části spotřebiče použijte mírně navlhlý hadřík. Nepoužívejte agresivní čisticí prostředky! Nedopustěte, aby se voda dostala dovnitř spotřebiče nebo na elektrické součásti!
3. Motorová jednotka nesmí být ponořena do vody nebo umístěna pod tekoucí vodou z vodovodu!
4. Nerezovou mísu myjte ručně ve vlažné vodě (max. 40 °C) s přípravkem na ruční mytí nádobí. Nepoužívejte abrazivní mycí prostředky! Opláchněte čistou vodou.
5. Podobně vyčistěte i míchací rameno, mixér a šlehač metlu. Neměly by být vystavovány vysokým teplotám ani čištěny v myčce nádobí.
6. Před dalším použitím nebo uložením příslušenství otřete do sucha nebo nechte vyschnout.

ŘEŠENÍ PROBLÉMŮ

Bezchybnost	Možné řešení chyby
Knoflík volby rychlosti je v poloze 1 - 6, ale zařízení nefunguje.	Jedná se o bezpečnostní prvek, nikoli o chybu. Nastavte knoflík volby rychlosti do polohy 0 a poté znovu zařaďte rychlostní stupeň.
Kód chyby E1	Motor se zastavil nebo se přerušil vodič snímače. Kontaktujte servisní středisko.
Kód chyby E2	Abnormální signál NTC; vodič snímače je přerušen a teplotu motoru nelze zjistit. Informujte servis.
HOT	Byla aktivována ochrana proti přehřátí motoru. Po vychladnutí motoru signál zmizí.

LIKVIDACE

Přístroje, které již nebudete používat, shromažďujte zvlášť a tyto nevhazujte do běžného komunálního odpadu, protože mohou obsahovat látky nebezpečné pro životní prostředí nebo škodlivé lidskému zdraví! Nepotřebné nebo nepoužitelné přístroje můžete zdarma odevzdat v místě distribuce, respektive u všech takových distributorů, kteří se zabývají prodejem zařízení, která mají stejné parametry a funkci. Odevzdat můžete i na sběrných místech určených ke shromažďování elektronického odpadu. Tak chráníte životní prostředí, své zdraví a zdraví ostatních. V případě jakéhokoli dotazu kontaktujte místní organizaci zabývající se zpracováváním odpadu. Úlohy předepsané příslušnými právními předpisy vztahujícími se na výrobce vykonáváme a neseme s tímto spojené případné náklady.

STÁHNOUT

Zavřete horní část čistého spotřebiče bez příslušenství a příslušenství (mixér, míchačka, šlehač) uložte zvlášť. Omotejte šňůru kolem spodního držáku šňůry. Spotřebič skladujte na suchém a chladném místě.

VAŽNE SIGURNOSNE UPUTE
PAŽLJIVO PROČITAJTE I SAČUVAJTE ZA KASNIJE REFERENCE!

UPOZORENJA

1. Prije uporabe proizvoda pročitajte sljedeći priručnik s uputama i sačuvajte ga. Izvorni opis napisan je na mađarskom jeziku.
2. Ovaj uređaj smiju koristiti osobe sa smanjenim fizičkim, osjetilnim ili mentalnim sposobnostima, ili s nedostatkom iskustva i znanja, samo ako su pod nadzorom ili pod uvjetom da su upućene u korištenje uređaja na siguran način i ako razumiju opasnosti koje proizlaze iz uporabe.
3. Ovaj uređaj ne smiju koristiti djeca! Držite djecu dalje od uređaja i njegovog kabela za napajanje. Djeca se ne smiju igrati s uređajem!
4. Provjerite da se uređaj nije oštetio tijekom transporta!
5. Uređaj postavljajte samo na čvrstu, vodoravnu površinu!
6. Može se koristiti samo u suhim zatvorenim uvjetima! Zaštitite od vlažnih okruženja (npr. kupaonica, bazen)!
7. Ne postavljajte uređaj na ili blizu električnog ili plinskog štednjaka ili drugog izvora topline.
8. Uređaj ne smije biti spojen na programski prekidač, vremenski prekidač ili odvojene sustave daljinskog upravljanja itd. koji se koriste zajedno, koji mogu samostalno uključiti uređaj.
9. Može se koristiti samo pod stalnim nadzorom!
10. Ne koristite u blizini djece bez nadzora!
11. Može se koristiti samo s priborom isporučenim sa strojem!
12. Uređaj se smije uključiti samo u potpuno sastavljenom stanju kako je opisano u ovom korisničkom priručniku!
13. U zdjeli za miješanje smije biti samo hrana koja se obrađuje, nikakvi drugi strani predmeti!
14. Pričekajte da se sastojci ohlade prije obrade. Ne stavljajte sastojke iznad 60°C u posudu za miješanje.
15. Uvijek isključite uređaj okretanjem okretnog gumba u položaj "0" (OFF).
16. Nakon isključivanja, uvijek pričekajte da se pomični dijelovi zaustave i isključite kabel za napajanje iz zidne utičnice prije podizanja ruke postolja, otvaranja posude za miješanje, rastavljanja ili uklanjanja dijelova.
17. Nikada ne dodirujte pokretne, rotirajuće dijelove!
18. Uvijek isključite uređaj iz struje kada ga ostavljate bez nadzora i prije sastavljanja, rastavljanja i čišćenja.
19. Nemojte uranjati jedinicu motora u vodu niti je stavljati pod tekuću vodu iz slavine!
20. Ako primijetite bilo kakvu abnormalnost (npr. čujete neobičan zvuk iz uređaja ili osjetite miris paljevine), odmah ga isključite i izvucite utikač!
21. Zaštitite od prašine, vlage, sunčeve svjetlosti i izravnog toplinskog zračenja!
22. Nikada ne dirajte uređaj i priključni kabel mokrim rukama!
23. Izvucite kabel za napajanje iz utičnice držeći ga za utikač, a ne za kabel.
24. Provjerite da kabel za napajanje i utikač ne dolaze u kontakt s vodom ili drugim tekućinama!
25. Potpuno odmotajte priključni kabel!

26. Smije se spojiti samo na uzemljenu zidnu utičnicu s naponom od 230 V~ / 50 Hz!
27. Nemojte koristiti produžni kabel ili razdjelnik za spajanje uređaja!
28. Kabel za napajanje ne smije doći u dodir s vrućom površinom!
29. Postavite uređaj tako da utikač bude lako dostupan i da se može jednostavno izvući!
30. Vodite priključni kabel tako da se ne može ni slučajno izvući ili vjiesjeti s ruba stola!
31. Nakon svake uporabe isključite uređaj tako da ga izvučete iz struje!
32. Dopuštena je samo privatna uporaba, nikako industrijska!
33. Zbog stalnih poboljšanja, tehnički podaci i dizajn mogu se promijeniti bez prethodne najave.
34. Aktualni korisnički priručnik može se preuzeti s web stranice www.somogyi.hu
35. Ne snosimo odgovornost za bilo kakve tiskarske pogreške i ispričavamo se ako ih ima.

 **Opasnost od strujnog udara!** Zabranjeno je rastaviti, modificirati uređaj ili njegov pribor! U slučaju oštećenja bilo kog dijela proizvoda, odmah ga isključite iz struje i obratite se stručnoj osobi!

 Ako se priključni kabel za struju ošteti, njegovu zamjenu može izvršiti isključivo proizvođač, njegov serviser ili stručna osoba koja je obučena na odgovarajući način!

POKRETANJE

1. Prije instalacije pažljivo uklonite materijal za pakiranje kako ne biste oštetili uređaj ili spojni kabel. Nemojte puštati u rad u slučaju oštećenja!
2. Potpuno odmotajte kabel iz držača kabela na dnu uređaja.
3. Postavite uređaj na čvrstu, ravnu površinu!
4. Posudu za miješanje, poklopac, ručku za miješanje, mikser i miješalicu ručno operite deterdžentom, isperite čistom vodom i osušite.
5. Slijedite 3.1. – 3.5. korake prikazane na slikama!
 - 3.1. S gornjim dijelom stroja u vodoravnom položaju, postavite prozirni poklopac na mjesto s donje strane, zatim ga okrenite u smjeru kazaljke na satu dok ne klikne.
 - 3.2. Pritisnite gornji gumb za otpuštanje i otvorite vrh rukom dok ne klikne. Postavite posudu za miješanje od nehrđajućeg čelika na mjesto, okrenite je u smjeru kazaljke na satu dok se ne zaustavi.
 - 3.3. Postavite ručku za miješanje na osovinu, gurnite je prema opruzi, zatim je okrenite u smjeru suprotnom od kazaljke na satu dok se ne zaustavi, a zatim je spustite. Provjerite pristaje li dobro na osovinu.
 - 3.4. – 3.5. Mikser ili pjenjača moraju biti pričvršćeni na osovinu na isti način.
6. Pritisnite gornji gumb za otpuštanje i zatvorite vrh dok se gumb za otpuštanje ne zaključa.
7. Spojite uređaj na standardnu zidnu utičnicu od 230 V~ / 50 Hz.
8. Uređaj je sada spreman za upotrebu.

ČIŠĆENJE

1. Prije čišćenja isključite uređaj iz struje.
2. Očistite vanjski dio uređaja lagano vlažnom krpom. Nemojte koristiti agresivna sredstva za čišćenje!
Voda ne smije dospjeti u uređaj ili na električne komponente!
3. Nemojte uranjati jedinicu motora u vodu niti je stavljati pod tekuću vodu iz slavine!
4. Zdjelu od nehrđajućeg čelika ručno operite u ručno toploj vodi (maks. 40°C) s tekućinom za pranje posuđa. Nemojte koristiti abrazivna sredstva za čišćenje! Isperite čistom vodom.
5. Na sličan način očistite ruku za miješanje, mikser i pjenjaču. Također se ne smiju izlagati visokim temperaturama niti prati u perilici posuđa.
6. Obrišite ili ostavite pribor da se osuši prije ponovne upotrebe ili skladištenja.

RJEŠAVANJE PROBLEMA

Fenomen problema	Moguće rješenje problema
Birač brzine je u položaju 1 - 6, ali uređaj ne radi.	Ovo je sigurnosna značajka, a ne greška. Postavite mjenjač u položaj 0, zatim ponovno odaberite stupanj prijenosa.
Šifra greške E1	Motor se zaglavio ili je žica senzora prekinuta. Obavijestite servis.
Šifra greške E2	Abnormalni NTC signal; žica senzora je prekinuta i temperatura motora se ne može detektirati. Obavijestite servis.
HOT	Aktivirala se zaštita od pregrijavanja motora. Nakon što se motor ohladi, signal nestaje.



RASPOLAGANJE

Uređaji koji se odlažu u otpad se trebaju izdvojeno prikupljati, odvojeno od otpada iz kućanstva, jer mogu u sebi sadržati komponente koje su opasne po okoliš i ljudsko zdravlje! Korišteni ili uređaji koji se odlažu u otpad se besplatno mogu odnijeti na mjesto njihove distribucije, odnosno kod takvog distributera koji vrši prodaju uređaja istih karakteristika i funkcije. Mogu se odložiti i na deponijima koji su specijalizirani za odlaganje elektronskog otpada. Ovime Vi štite Vaš okoliš, Vaše i zdravlje drugih ljudi. Ukoliko imate pitanja, obratite se lokalnoj organizaciji za odlaganje otpada. Prihvaćamo na sebe zakonom određene obveze koje su propisane za proizvođače i sve troškove koji su u vezi s tim.

SKLADIŠTENJE

Zatvorite vrh čistog uređaja bez pribora, pribor (ruku za miješanje, mikser, pjenjaču) spremite odvojeno! Namotajte žicu na donji držač žice. Čuvajte uređaj na suhom i hladnom mjestu!

EN KITCHEN ROBOT MACHINE

CHARACTERISTIC

• pleasant to the touch, quality plastic housing• 6 litre stainless steel mixing bowl with transparent lid, dispensing opening• 800 W DC motor, powerful DC motor• smooth, vibration-free operation• electric speed adjustment in 6 speed settings, plus Pulse setting• digital counter with white LED display• kneading arm, whisk, mixer included• opening head section• suction cup feet• with cord storage

FUNCTIONS

The device can be operated **using the speed selector knob** shown in **Figure 2**.

The speed can be selected from 1 to 6 speeds, or in Pulse (P), the maximum speed can be engaged for a short time until the button is released.



The **digital display** shows the **time elapsed** since the switch-on and stops operation at 10:00.

It is also possible to **set the operating time in advance**. To do this, you **can select** the operating time from 15 seconds to **15:00 minutes** using the +/- buttons below the LED display. By holding down the + or - button, the operating time can be set faster every 30 seconds. Pressing the + and - buttons together resets the display. Once the operating time has been set, use the speed selector button to switch on the appliance. The display will **count down** in seconds. The time can also be set during the countdown using the +/- buttons, or reset by pressing the + and - buttons together.

When the display shows 00:00, the device stops.

If you want to operate it again, **for safety reasons**, the speed selector knob **must first be set to 0!** Occasionally this is indicated by the display flashing 00:00.

ACCESSORIES

	image	speed	operating time	description
kneading lever		1-3	speed 1: 30 sec speed 2: 30 sec speed 3: 4 minutes	Maximum capacity: 1500 g flour + 900 ml water. This attachment is suitable for dense foods (e.g. pasta, etc.), 15-30 minutes rest every 5 minutes is recommended.
mixer		1-5	3-5 minutes Choose the speed and time depending on the type of food.	This supplement is suitable for medium-dense dishes (e.g. salad, cream, butter, etc.).
whisk		1-6, P	3-5 minutes Choose the speed and time depending on the type of food.	Capacity: 3-10 egg whites. This attachment is suitable for light-density dishes (e.g. fresh milk, eggs, egg whites, etc.).

USE

Pasta casserole

1.1 Put the flour and water in the stainless steel bowl, fit the lid, stainless steel bowl and kneading arm on the machine.

1.2 When making Western-style pastas such as cakes and pizzas, the ratio of flour to water should be 5:3, with a minimum of 300 grams of flour and 180 grams of water. Maximum 1500 grams of flour, 900 ml of water.

1.3 When making Chinese noodles such as steamed bread, steamed stuffed buns, the ratio of flour to water should be set at 2:1, but the maximum amount of flour should not exceed 1000 grams, and the combined weight of cream/milk/water and other liquids should not exceed 500 grams.

Note: the machine has an overheating protection function. If continuous kneading raises the internal temperature of the machine too high, it will trigger the overheating protection. The machine will automatically stop, the digital display will flash "HOT". It is recommended to let the machine cool down for 15-30 minutes after each kneading.

Mixing

2.1 Place the salad, fruit, milk and other ingredients to be mixed in the stainless steel bowl, fit the lid, stainless steel bowl and flat beater on the machine. The minimum mixing capacity is 500 grams and the maximum mixing capacity is 1500 grams. Do not exceed this, otherwise the food will easily overflow.

2.2 Depending on the type of food, turn the speed control knob to positions 1 to 5. Suggestion.

Whipping

3.1 Place 3-10 egg whites in the stainless steel bowl, fit the lid, the stainless steel bowl and the whisk on the machine. Note: when whipping cream and other dilute liquids, the maximum capacity of the bowl is 1.0 L.

3.2 To avoid spillage, first use speed 1-3 for 1 minute, then speed 6 for 4 minutes.

TECHNICAL DATA

power supply:.....220-240 V~ / 50-60 Hz

power:.....800 W

contact protection class:II

mixing bowl capacity:6 l

dimensions:.....36 x 32 x 23 cm

the weight of the device:4.2 kg

noise level:60 dB(A)

H KONYHAI ROBOTGÉP

JELLEMZŐK

• kellemes tapintású minőségi műanyag burkolat • 6 literes rozsdamentes keverőtál átátszó fedellel, adagolónyílással • 800 W egyenáramú, erős DC motor • egyetlen, rezgésmentes működés • elektromos sebességállítás 6 fokozatban, plusz Pulse fokozat • digitális számláló fehér LED kijelzővel • tartozék dagasztókar, habverő, keverő • fénylő fejrész • tapadókorongos talpak • vezetékátrólóval

FUNKCIÓK

A készüléket a **2. ábrán** látható **sebességválasztó gombbal** lehet működtetni.

A sebesség 1-6 fokozatig választható ki, illetve Pulse (P) állásban a maximális fokozatot kapcsolhatjuk be rövid időre, a gomb elengedéséig.



A **digitális kijelző** a beakasztástól **eltelt időt** mutatja, és 10:00-nál leállítja a működést.

Lehetőség van a **működési idő előzetes beállítására** is. Ehhez a LED-kijelző alatti +/- gombokkal 15 mp-ként egészen **15:00 percig választható ki** a működési idő. Ha nyomva tartjuk a + vagy - gombot, akkor 30 mp-ként, gyorsabban állítható be a működési idő. A + és - gomb együttes megnyomásával nullázódik a kijelző. Miután beállítottuk a működési időt, a sebességválasztó gombbal kapcsoljuk be a készüléket. A kijelző **viszaszámol** másodpercenként. Viszaszámolás közben is állítható a +/- gombokkal az idő, sőt a +és - gomb együttes megnyomásával nullázható is.

Akikor a kijelző 00:00-t mutat, a készülék leáll.

Ha újra működtetni szeretnénk, akkor a sebességválasztó gombot **biztonsági okokból először 0 állásba kell állítani!** Esetenként ezt a kijelző 00:00 villogása is jelzi.

TARTOZÉKOK

	kép	sebesség	működési idő	leírás
dagasztókar		1-3	sebesség 1: 30 mp sebesség 2: 30 mp sebesség 3: 4 perc	Maximális kapacitás: 1500 g liszt + 900 ml víz. Ez a tartozék sűrű ételekhez (pl. tészta stb.) alkalmas, 5 percenként 15-30 perc pihentetés javasolt.
keverő		1-5	3-5 perc Az étel típusától függően válasszon sebességfokozatot és időt.	Ez a kiegészítő közepes sűrűségű ételekhez (például salátához, tejszínhez, vajhoz stb.) alkalmas.
habverő		1-6, P	3-5 perc Az étel típusától függően válasszon sebességfokozatot és időt.	Kapacitás: 3-10 tojásfehérje. Ez a tartozék könnyű sűrűségű ételekhez (például friss tej, tojás, tojásfehérje stb.) alkalmas.

HASZNÁLAT

Tésztagyúrás

1.1 Tegye a lisztet és a vizet rozsdamentes acél tálba, szerelje fel a fedelet, a rozsdamentes acél tálát és a dagasztókart a gépre.

1.2 A nyugati stílusú tészták, például sütemények és pizzák készítésekor a liszt és a víz aránya 5:3 legyen, a liszt minimális mennyisége 300 gramm, a víz pedig 180 gramm. Liszt maximum 1500 gramm, víz 900 ml.

1.3 Kínai tészta, például párolt kenyér, párolt töltött zsemle készítésénél a liszt víz arányát 2:1 szerint kell beállítani, de a liszt maximális mennyisége nem haladhatja meg az 1000 grammot, tejszín/tej/víz ill. a többi folyadék együttes tömege nem lehet több 500 grammnál.

Megjegyzés: a gép túlmelegedés elleni védelem funkcióval rendelkezik. Ha folyamatos dagasztás túl magasra emeli a gép belső hőmérsékletét, az elindítja a túlmelegedés elleni védelmet. A gép automatikusan leáll, a digitális kijelzőn „HOT” felirat villog. Javasolt a gépet minden dagasztás után 15-30 percig hűlni hagyni.

Keverés

2.1 Tegye a salátát, gyümölcsöt, tejet és egyéb keverni kívánt hozzávalókat a rozsdamentes acél tálba, szerelje fel a fedelet, a rozsdamentes acél tálát és a lapos keverőt a gépre. A minimális keverési kapacitás 500 gramm, a maximális keverési kapacitás 1500 gramm. Ezt ne lépje túl, különben könnyen túlcordul az étel.

2.2 Az étel típusától függően forgassa a sebességszabályozó gombot 1-5 állásba. Javaslat: Vaj- vagy tejszínkeverékhez használja az 1-2-es sebességet 1 percig, majd a 3-5-ös sebességet 4 percig, mert a túl nagy sebesség az étel túlfolyását okozhatja.

Habverés

3.1 Tegyen 3-10 tojásfehérjét a rozsdamentes acél tálba, szerelje fel a fedelet, a rozsdamentes acél edényt és a habverőt a gépre. Megjegyzés: tejszín és más híg folyadékok keverésekor a tál maximális űrtartalma 1,0 L lehet.

3.2 A kiömlés elkerülése érdekében először az 1-3 sebességgel dolgozzon 1 percig, majd használja a 6-os sebességet 4 percig.

MŰSZAKI ADATOK

tápellátás:220-240 V~ / 50-60 Hz

teljesítmény:800 W

érintésvédelmi osztály:II

keverőtál űrtartalma:6 l

készülék mérete:36 x 32 x 23 cm

készülék tömege:4,2 kg

zajszint:60 dB(A)

SK KUCHYNSKÝ ROBOT

CHARAKTERISTIKA

• kvalitný plastový kryt prijemný na dotyk • 6 l miešacia nádoba z nehrdzavejúcej ocele s priehľadným vekom a dávkovacím otvorom • 800 W výkonný DC motor • plynulá prevádzka bez vibrácií • elektrické nastavenie 6 stupňov rýchlosti, plus stupeň Pulse • digitálne počítadlo s bielym LED displejom • príslušenstvo hnetací, šľahací a miešací nástavec • otvárateľná hlavová časť • nožičky s prísavkami • držiak kábla

FUNKCIE

Zariadenie sa dá ovládať pomocou gombíka na voľbu rýchlosti, ktorý je znázomený na obrázku 2.

Rýchlosť je možné zvoliť od 1 do 6 rýchlostí alebo v režime Pulse (P) je možné na krátky čas zapnúť maximálnu rýchlosť, kým sa tlačidlo neuvolní.



Digitálny displej zobrazuje čas, ktorý uplynul od zapnutia, a zastaví prevádzku pri 10:00.

Prevádzkový čas je možné nastaviť aj vopred. Na tento účel môžete zvoliť čas prevádzky od 15 sekúnd do 15:00 minút pomocou tlačidiel +/- pod LED displejom. Podržaním tlačidla + alebo - je možné každých 30 sekúnd nastaviť rýchlejší čas prevádzky. Pri súčasnom stlačení tlačidiel + a - sa displej vynuluje. Po nastavení prevádzkového času použite tlačidlo voľby rýchlosti na zapnutie spotrebiča. Na displeji sa bude odpočítavať čas v sekundách. Čas je možné nastaviť aj počas odpočítavania pomocou tlačidiel +/- alebo vynulovať stlačením tlačidiel + a - spolu.

Keď sa na displeji zobrazí 00:00, zariadenie sa zastaví.

Ak ho chcete opäť spustiť, z bezpečnostných dôvodov musíte najprv nastaviť gombík voľby rýchlosti na 0! Označuje to blikanie 00:00 na displeji.

PRÍSLUŠENSTVO

	obrázok	rýchlosť	prevádzkový čas	popis
hnetací nástavec		1-3	rýchlosť 1: 30 sekúnd rýchlosť 2: 30 sekúnd rýchlosť 3: 4 minúty	Maximálna kapacita: 1500 g múky + 900 ml vody. Tento nástavec je vhodný pre husté potraviny (napr. cestoviny atď.), odporúča sa 15-30 minút odpočinku každých 5 minút.
miešací nástavec		1-5	3-5 minút Zvoľte rýchlosť a čas v závislosti od typu potravín.	Tento doplnok je vhodný pre stredne husté jedlá (napr. šalát, krém, maslo atď.).
šľahací nástavec		1-6, P	3-5 minút Zvoľte rýchlosť a čas v závislosti od typu potravín.	Kapacita: 3-10 vaječných bielkov. Tento nástavec je vhodný na prípravu jedál s nízkou hustotou (napr. čerstvé mlieko, vajcia, vaječné bielky atď.).

POUŽÍVANIE

Miesenie cesta

1.1 Vložte múku a vodu do misy z nehrdzavejúcej ocele, nasadte veko, misu z nehrdzavejúcej ocele a hnetacie rameno na stroj.

1.2 Pri príprave cesta, ako sú koláče a pizza, by mal byť pomer múky a vody 5:3, minimálne 300 gramov múky a 180 gramov vody. Maximálne 1500 gramov múky, 900 ml vody.

1.3 Pri výrobe čínskych rezancov, chleba na pare, plnených zemiľ na pare, by mal byť pomer múky a vody stanovený na 2:1, ale maximálne množstvo múky by nemalo presiahnuť 1000 gramov a kombinovaná hmotnosť smotany/mlieka/vody a iných tekutín by nemala presiahnuť 500 gramov.

Poznámka: stroj má funkciu ochrany proti prehriatiu. Ak nepretržité hnetenie zvýši vnútornú teplotu stroja príliš vysoko, spustí sa ochrana proti prehriatiu. Stroj sa automaticky zastaví, na digitálnom displeji bude blikat "HOT". Po každom hnetení sa odporúča nechať stroj 15-30 minút vychladnúť.

Miešanie

2.1 Vložte šalát, ovocie, mlieko a ostatné ingrediencie do miešania do misy z nehrdzavejúcej ocele, nasadte veko, misu z nehrdzavejúcej ocele a plochý miešací nástavec na prístroj. Minimálna kapacita miešania je 500 gramov a maximálna kapacita je 1500 gramov. Túto hodnotu neprekračujte, inak potraviny ľahko pretečú.

2.2 V závislosti od druhu potravín otočte gombík regulácie rýchlosti do polohy 1 až 5. Odporúčanie: v prípade maslovej alebo smotanovej zmesi použite rýchlosť 1-2 na 1 minútu, potom rýchlosť 3-5 na 4 minúty, pretože príliš vysoká rýchlosť môže spôsobiť pretečenie jedla.

Šľahanie

3.1 Do misy z nehrdzavejúcej ocele vložte 3-10 vaječných bielkov, na prístroj nasadte veko, misu z nehrdzavejúcej ocele a šľahací nástavec. Poznámka: pri šľahaní smotany a iných zriedených tekutín je maximálna kapacita misy 1,0 l.

3.2 Aby ste zabránili rozliatiu, najprv použite rýchlosť 1-3 počas 1 minúty a potom rýchlosť 6 počas 4 minút.

TECHNICKÉ ÚDAJE

napájanie:220-240 V~ / 50-60 Hz

výkon:800 W

trieda ochrany proti dotyku:II

objem miešacej misy:6 l

rozmery:36 x 32 x 23 cm

hmotnosť:4,2 kg

hlučnosť:60 dB(A)

RO ROBOT DE BUCĂTĂRIE

CARACTERISTICI

• carcasă din plastic de calitate, plăcut la atingere • bol din oțel inoxidabil cu capacitatea de 6 litri, cu capac transparent și orificiu de dozare • motor puternic cu curent continuu de 800 W • funcționare uniformă, fără vibrații • selectare electrică a vitezei în 6 trepte, plus treapta Pulse • contor digital cu indicator LED alb • accesorii: cârlig pentru frământare, tel, paletă • parte superioară cu deschidere verticală • picioare cu ventuze • suport depozitare cablu

FUNCȚII

Aparatul poate fi acționat cu **butonul de selectare a vitezei** ilustrat pe **fig. 2**.



Viteza poate fi aleasă între treptele 1-6, respectiv în poziția Pulse (P) puteți acționa viteza maximă până la eliberarea butonului.

Afișajul digital arată timpul scurs de la pornirea aparatului, și va opri aparatul la 10:00.

Există posibilitatea de a **seta în prealabil oprirea aparatului după o anumită perioadă**. În acest scop puteți alege durata de funcționare cu butoanele +/- de sub afișajul LED, în trepte de 15 sec, până la o **durată maximă de 15:00 minute**. Dacă mențineți apăsat butonul + sau -, atunci puteți seta durata mai rapid, în trepte de 30 sec. Prin apăsarea concomitentă a butoanelor + și - afișajul va fi resetat. După ce ați setat durata de funcționare, porniți aparatul de la butonul de selectare a vitezei. Pe afișaj va apărea **numărătoarea inversă** în secunde. În timpul numărătorii inverse timpul poate fi setat cu ajutorul butoanelor + sau -, sau chiar resetat cu apăsarea concomitentă a butoanelor. Atunci când pe afișaj apare 00:00, aparatul se va opri.

Dacă doriți să reparați aparatul, atunci din motive de siguranță **trebuie să comutați prima dată butonul de selectare a vitezei în poziția 0**. După caz acest lucru este indicat și de lumina intermitentă 00:00 a afișajului.

ACCESORII

	imagine	viteză	durată de funcționare	descriere
cârlig pentru frământare		1-3	viteză 1: 30 secunde viteză 2: 30 secunde viteză 3: 4 minute	Capacitate maximă: 1500 g făină + 900 ml apă. Acest accesoriu este recomandat pentru alimente cu densitate mare (de ex. aluat), după fiecare 5 minute recomandăm o oprire de 15-30 minute.
paletă		1-5	3-5 minute Alegeți treapta de viteză și durata în funcție de tipul alimentului.	Acest accesoriu este recomandat pentru alimente de densitate medie (de ex. salată, frișcă, unt etc.).
tel		1-6, P	3-5 minute Alegeți treapta de viteză și durata în funcție de tipul alimentului.	Capacitate: 3-10 albușuri de ou. Acest accesoriu este recomandat pentru alimente de densitate redusă, ușoare (de ex. lapte, ou, albuș de ou etc.).

UTILIZARE

Frământare aluat

1. Puneți făina și apa în bolul inox, asamblați capacul și puneți bolul, respectiv cârligul pentru frământare pe aparat.
2. La aluaturile moderne, de ex. prăjituri și aluat pentru pizza proporția de făină și lichid trebuie să fie de 5:3, cantitatea minimă de făină este de 300 de grame, iar cea de apă de 180 de grame. Făină maxim 1500 grame, apă 900 ml.
3. La aluaturile chinezești, de ex. găluști înăbușite, chifle înăbușite umplute proporția de făină și apă trebuie să fie de 2:1, iar cantitatea de făină nu poate depăși 1000 de grame, iar cantitatea totală de lichide, precum frișcă/lapte/apă și alte lichide nu poate depăși 500 de grame.

Observație: Aparatul dispune de protecție împotriva supraîncălzirii. Dacă frământarea neîntreruptă ridică prea mult temperatura interioară a aparatului, aceasta poate declanșa protecția împotriva supraîncălzirii. Aparatul se va opri în mod automat, iar pe afișajul digital va clipi inscripția "HOT". Recomandăm să lăsați aparatul să se răcească timp de 15-30 de minute după fiecare frământare.

Amestecare

- 2.1. Puneți salata, fructele, laptele și celelalte ingrediente dorite a fi amestecate în bolul inox, asamblați capacul și puneți bolul, respectiv paleta plată pe aparat. Capacitatea minimă de amestecare este de 500 grame, iar cea maximă de 1500 grame. Nu depășiți această cantitate, în caz contrar alimentele pot da afară din bol.
- 2.2. În funcție de tipul mâncării învârtiți butonul de selectare a vitezei în treapta 1-5. Recomandare: Pentru amestecuri cu unt sau frișcă folosiți treptele de viteză 1-2 timp de 1 minut, apoi treptele 3-5 timp de 4 minute, deoarece o viteză prea mare poate cauza revărsarea alimentelor.

Preparare spumă

- 3.1. Puneți 3-10 albușuri de ou în bolul inox, asamblați capacul și puneți bolul, respectiv telul pe aparat. Observație: când bateți frișca sau alte lichide mai puțin dense, volumul maxim al bolului este de 1,0 litru.
- 3.2. Pentru a evita revărsarea, lucrați la început cu treptele 1-3 de viteză timp de 1 minut, apoi folosiți treapta 6 timp de 4 minute.

DATE TEHNICE

alimentare:220-240 V~ / 50-60 Hz
putere:800 W
clasa de protecție la atingere:II
volum bol inox:6 l
dimensiuni aparat:36 x 32 x 23 cm
greutate aparat:4,2 kg
nivel de zgomot:60 dB(A)

D KÜCHENROBOTER

KONTAKT

..... a angenehm zu berühren, hochwertiges Kunststoffgehäuse 6-Liter-Edelstahl-Rührschüssel mit transparentem Deckel, Ausgießöffnung 800-W-Gleichstrommotor, leistungsstarker Gleichstrommotor sanfter, vibrationsfreier Betrieb elektrische Geschwindigkeitseinstellung in 6 Geschwindigkeitsstufen, plus Impulseinstellung digitales Zählwerk mit weißer LED-Anzeige Knetarm, Schneebesen, Mixer inklusive aufklappbarem Kopfteil Saugnapf-Füße mit Kabelaufwicklung

FUNKTIONEN

Das Gerät kann mit dem in **Abbildung 2** gezeigten **Drehzahlwahlschalter** bedient werden. Die Geschwindigkeit kann zwischen 1 und 6 Geschwindigkeiten gewählt werden, oder bei Pulse (P) kann die maximale Geschwindigkeit für eine kurze Zeit aktiviert werden, bis die Taste losgelassen wird.

Die **Digitalanzeige** zeigt die seit dem Einschalten **verstrichene Zeit an** und stoppt den Betrieb um 10:00 Uhr.

Es besteht auch die Möglichkeit, die **Betriebszeit im Voraus einzustellen**. **Dazu können Sie** mit den +/- Tasten unterhalb der LED-Anzeige die Betriebszeit von 15 Sekunden bis **15:00 Minuten wählen**. Durch Gedrückthalten der + oder - Taste kann die Betriebszeit alle 30 Sekunden schneller eingestellt werden. Durch gleichzeitiges Drücken der Tasten + und - wird die Anzeige zurückgesetzt. Wenn die Betriebszeit eingestellt ist, schalten Sie das Gerät mit der Drehzahlwahltaaste ein. Die Anzeige **zählt** in Sekunden **abwärts**. Die Zeit kann auch während des Countdowns mit den Tasten +/- eingestellt oder durch gleichzeitiges Drücken der Tasten + und - zurückgesetzt werden. Wenn das Display 00:00 anzeigt, hält das Gerät an.

Wenn Sie ihn wieder in Betrieb nehmen wollen, **muss** der Drehzahlwähler **aus Sicherheitsgründen zunächst auf 0 gestellt werden!** Gelegentlich wird dies durch das Blinken der Anzeige 00:00 angezeigt.

ANHÄNGE

	Bild aus	Geschwindigkeit	Betriebszeit	Beschreibung
Knethebel		1-3	Geschwindigkeit 1: 30 Sekunden Geschwindigkeit 2: 30 Sekunden Geschwindigkeit 3: 4 Minuten	Maximale Kapazität: 1500 g Mehl + 900 ml Wasser. Dieser Aufsatz eignet sich für dichte Speisen (z. B. Nudeln usw.), 15-30 Minuten Pause alle 5 Minuten wird empfohlen.
Mixer		1-5	3-5 Minuten Wählen Sie die Geschwindigkeit und die Zeit je nach Art der Lebensmittel.	Dieser Zusatz ist für mittelschwere Gerichte geeignet (z. B. Salat, Sahne, Butter usw.).
Schneebesen		1-6, P	3-5 Minuten Wählen Sie die Geschwindigkeit und die Zeit je nach Art der Lebensmittel.	Fassungsvermögen: 3-10 Eischnee. Dieser Aufsatz ist für Gerichte mit geringer Dichte geeignet (z. B. frische Milch, Eier, Eischnee usw.).

VERWENDEN

Nudelauflauf

- 1.1 Geben Sie das Mehl und das Wasser in die Edelstahlschüssel, setzen Sie den Deckel, die Edelstahlschüssel und den Knetarm auf die Maschine.
- 1.2 Bei der Herstellung von Teigwaren nach westlicher Art, wie z.B. Kuchen und Pizzen, sollte das Verhältnis von Mehl zu Wasser 5:3 betragen, wobei mindestens 300 g Mehl und 180 g Wasser verwendet werden sollten. Maximal 1500 g Mehl, 900 ml Wasser.
- 1.3 Bei der Herstellung von chinesischen Nudeln, wie z. B. gedämpftem Brot und gedämpften gefüllten Brötchen, sollte das Verhältnis von Mehl zu Wasser 2:1 betragen, wobei die maximale Mehlmenge 1000 g nicht überschreiten sollte und das Gesamtgewicht von Sahne/Milch/Wasser und anderen Flüssigkeiten 500 g nicht überschreiten sollte.

Hinweis: Die Maschine verfügt über eine Überhitzungsschutzfunktion. Wenn durch kontinuierliches Kneten die Innentemperatur der Maschine zu hoch ansteigt, wird der Überhitzungsschutz ausgelöst. Die Maschine schaltet sich automatisch ab, und auf der Digitalanzeige blinkt "HOT". Es wird empfohlen, die Maschine nach jedem Knetvorgang 15-30 Minuten abkühlen zu lassen.

Mischen

- 2.1 Geben Sie den Salat, das Obst, die Milch und die anderen zu mischenden Zutaten in die Edelstahlschüssel, setzen Sie den Deckel, die Edelstahlschüssel und den Flachrührer auf die Maschine. Die minimale Mischkapazität beträgt 500 Gramm und die maximale Mischkapazität 1500 Gramm. Überschreiten Sie diese Werte nicht, da die Lebensmittel sonst leicht überlaufen.
- 2.2 Drehen Sie den Geschwindigkeitsregler je nach Art der Lebensmittel auf die Positionen 1 bis 5. Vorschlag.

Schneebesen

- 3.1 Geben Sie 3-10 Eiweiß in die Edelstahlschüssel, setzen Sie den Deckel, die Edelstahlschüssel und den Schneebesen auf das Gerät. Hinweis: Beim Mixen von Sahne und anderen verdünnten Flüssigkeiten beträgt das maximale Fassungsvermögen der Schüssel 1,0 l.
- 3.2 Um ein Verschütten zu vermeiden, verwenden Sie zunächst 1 Minute lang die Geschwindigkeitsstufen 1-3 und dann 4 Minuten lang die Geschwindigkeitsstufe 6.

TECHNISCHE DATEN

Stromversorgung:220-240 V~ / 50-60 Hz
 Leistung:800 W
 erührungsschutzklasse:II
 assungsvermögen des Mixtopfs:6 l
 Größe:36 x 32 x 23 cm
 die Masse des Geräts:4,2 kg
 eräuschpegel:60 dB(A)

OSOBI NE

• prijetan na dodir, kvalitetno plastično kućište • posuda za mešanje od nerđajućeg čelika od 6 litara sa providnim poklopcem i otvorom za doziranje • jaki jednosmerni DC motor od 800 W • gladak rad bez vibracija • elektronska kontrola 6 brzina i Pulse režim • digitalni brojačnik sa belim LED displejom • nastavak za mesenje, mutilica za penu, mešač • glava na otvaranje • postoje sa prilepkom • nosač priključnog kabela

FUNKCIJE

Uredaj se kontroliše dugmetom za **regulisanje brzine skica 2**.

Brzina se podešava u rasponu od 1 – 6 ili se pritiskom tastera Pulse (P) aktivira najveća brzina sve dok se dugme ne odpišti.

Digitalni pokazivač pokazuje **vreme od početka kada je uređaj uključen**, nakon isteka 10:00 minuta uređaj će se automatski isključiti.

Takođe je moguće **unapred podesiti vreme rada**. Ovo, vreme rada se podešava od 15 sekundi **do 15:00 minuta** pomoću +/- dugmadi ispod LED displeja. Ako držite dugme + ili -, vreme rada se može podesiti brže svakih 30 sekundi. Displej se resetuje pritiskom na + i - dugmad zajedno. Nakon podešavanja vremena rada, uključite uređaj pomoću dugmeta za izbor brzine. Displej **odbrojava svaku sekundu**. Vreme se takođe može podesiti tokom odbrojavanja pomoću +/- dugmadi, a takođe se može resetovati pritiskom na + i - dugmad zajedno. Kada se na ekranu prikaže 00:00, uređaj se zaustavlja.

Ako želimo ponovo da ga koristimo, **iz bezbednosnih razloga** birač brzine se prvo mora **postaviti u položaj 0!** Ponekad je to takođe prikazano i na displeju kada treperi 00:00.

DODACI

	slika	brzina	vreme rada	opis
Nastavak za mesenje		1-3	brzina 1: 30 sek. brzina 2: 30 sek. brzina 3: 4 min.	Maksimalni kapacitet: 1500 g brašna +900 ml vode. Ovaj nastavak se koristi za gustu hranu (primer testa itd.), svakih 5 min. potrebna je pauza 15-30 min.
Nastavak za mešanje		1-5	3-5 min. Izaberite brzinu i vreme u zavisnosti od vrste hrane.	Ovaj nastavak se koristi za hranu srednje gustine (primer salata, slatka pavlaka, puter itd.).
Mutilica za penu		1-6, P	3-5 min. Izaberite brzinu i vreme u zavisnosti od vrste hrane.	Kapacitet: 3-10 belanaca. Ovaj nastavak se koristi za hranu manje gustine (primer sveže mleko, jaje, belance itd.).

UPOTREBA

Mesenje testa

- 1.1 Stavite brašno i vodu u posudu od nerđajućeg čelika, postavite poklopac, i montirajte nastavak za mesenje.
- 1.2 Kada se pravi zapadnjački tip testa, kao što su kolači i pice, odnos brašna i vode treba da bude 5:3, sa minimum 300 grama brašna i 180 grama vode. Brašno maksimalno 1500 grama, voda 900 ml.
- 1.3 Prilikom pravljenja kineskih rezanaca, kao što su hleb na pari i punjene lepinje na pari, odnos brašna i vode mora biti podešen na 2:1, ali maksimalna količina brašna ne sme biti veća od 1000 grama, kajmak/mleko/voda ili ukupna težina ostalih tečnosti ne sme biti veća od 500 grama.

Napomena: mašina ima funkciju zaštite od pregrevanja. Ako kontinuirano mesite to podiže unutrašnju temperaturu mašine, to će pokrenuti zaštitu od pregrevanja. Mašina se automatski zaustavlja, reč "HOT" treperi na digitalnom displeju. Preporučuje se da se mašina ohladi 15-30 minuta nakon svakog mesenja.

Mešanje

- 2.1 Stavite salatu, voće, mleko i druge sastojke koje želite da mešate u posudu od nerđajućeg čelika, postavite poklopac, montirajte nastavak za mešanje. Minimalni kapacitet mešanja je 500 grama, maksimalni kapacitet mešanja je 1500 grama. Nemojte prekoračiti ovo, inače će se hrana lako preliti.
- 2.2 U zavisnosti od vrste hrane, okrenite dugme za kontrolu brzine u položaje 1-5. Preporuka: Za mesavinu putera ili kreme koristite brzinu 1-2 u trajanju od 1 minuta, a zatim brzinu 3-5 tokom 4 minuta, jer previsoka brzina može izazvati prelivanje hrane.

Priprema pene

- 3.1 Stavite 3-10 belanaca u posudu od nerđajućeg čelika, postavite poklopac, montirajte nastavak za penu. Napomena: kada mešate kremu i druge retke tečnosti, maksimalni kapacitet posude može biti 1,0 L.
- 3.2 Da biste izbegli prosipanje, prvo radite na brzini 1-3 1 minut, a zatim koristite brzinu 6 tokom 4 minuta.

TEHNIČKI PODACI

napajanje:220-240 V~ / 50-60 Hz
 snaga:800 W
 stepen zaštite:II
 kapacitet posude:6 l
 dimenzije:36 x 32 x 23 cm
 masa:4,2 kg
 buka:60 dB(A)

CZ KUCHYŇSKÝ ROBOT

KONTAKT

p říjemný na dotek, kvalitní plastové pouzdro 6litrová nerezová míchací mísa s průhledným víkem, dávkovací otvor stejnosměrný motor o příkonu 800 W, výkonný stejnosměrný motor plynulý provoz bez vibrací elektrické nastavení rychlosti v 6 rychlostních stupních, navíc pulzní nastavení digitální počítadlo s bílým LED displejem hnětací rameno, šlehačí metla, mixér součástí balení otevírací hlavová část přísavné nožičky s úložným prostorem pro šňůru

FUNKCE

Přístroj lze ovládat pomocí knoflíku pro volbu rychlosti, který je znázorněn na obrázku 2.

Rychlost lze zvolit v rozmezí 1 až 6 rychlostí nebo v režimu Pulse (P), kdy lze krátkodobě zapnout maximální rychlost, dokud tlačítko neuvolníte.



Digitální displej zobrazuje čas, který uplynul od zapnutí, a zastaví provoz v 10:00.

Provozní dobu je možné nastavit i předem. K tomu můžete zvolit provozní dobu od 15 sekund do 15:00 minut pomocí tlačítek +/- pod LED displejem. Podržím tlačítka + nebo - lze provozní dobu nastavit rychleji každých 30 sekund. Při současném stisknutí tlačítek + a - se displej vynuluje. Po nastavení provozní doby zapněte spotřebič tlačítkem volby rychlosti. Na displeji se bude odpočítávat čas v sekundách. Čas lze nastavit také během odpočítávání pomocí tlačítek +/- nebo jej vynulovat společným stisknutím tlačítek + a -.

Když se na displeji zobrazí 00:00, zařízení se zastaví.

Pokud jej chcete z bezpečnostních důvodů znovu uvést do provozu, musí být knoflík volby rychlosti nejprve nastaven na 0! Příležitostně je to signalizováno blikáním displeje 00:00.

PŘÍLOHY

	obrázek z	rychlost	provozní doba	popis
hnětací páka		1-3	rychlost 1: 30 s rychlost 2: 30 s rychlost 3: 4 minuty	Maximální kapacita: 1500 g mouky + 900 ml vody. Tento nástavec je vhodný pro hutné potraviny (např. těstoviny apod.), doporučuje se 15-30 minut odpočinku každých 5 minut.
mixér		1-5	3-5 minut Zvolte rychlost a čas v závislosti na typu potraviny.	Tento doplněk je vhodný pro středně husté pokrmů (např. salát, smetana, máslo atd.).
šlehač		1-6, P	3-5 minut Zvolte rychlost a čas v závislosti na typu potraviny.	Kapacita: 3-10 vaječných bílků. Tento nástavec je vhodný pro pokrmů s nízkou hustotou (např. čerstvé mléko, vejce, bílky atd.).

POUŽITÍ

Těstovinový náky

1.1 Vložte mouku a vodu do nerezové mísy, nasadte víko, nerezovou mísu a hnětací rameno na stroj.

1.2 Při výrobě těstovin západního typu, jako jsou koláče a pizza, by měl být poměr mouky a vody 5:3, minimálně 300 gramů mouky a 180 gramů vody. Maximálně 1500 gramů mouky, 900 ml vody.

1.3 Při výrobě čínských nudlí, jako je chléb vařený v páře, plněné housky vařené v páře, by měl být poměr mouky a vody stanoven na 2:1, ale maximální množství mouky by nemělo překročit 1000 gramů a kombinovaná hmotnost smetany/mléka/vody a dalších tekutin by neměla překročit 500 gramů.

Poznámka: stroj má funkci ochrany proti přehřátí. Pokud nepřetržitě hnětení zvýší vnitřní teplotu stroje příliš vysoko, spustí se ochrana proti přehřátí. Stroj se automaticky zastaví, na digitálním displeji bude blikat "HOT". Doporučujeme nechat stroj po každém hnětení 15-30 minut vychladnout.

Míchání

2.1 Vložte salát, ovoce, mléko a další ingredience určené k mixování do nerezové mísy, nasadte víko, nerezovou mísu a plochý šlehač na přístroj. Minimální kapacita mixování je 500 gramů a maximální kapacita mixování je 1500 gramů. Tuto hodnotu nepřekračujte, jinak potraviny snadno přetečou.

2.2 V závislosti na druhu potravin otočte knoflíkem regulace rychlosti do poloh 1 až 5. Doporučení.

Šlehač

3.1 Vložte 3-10 bílků do nerezové mísy, nasadte víko, nerezovou mísu a šlehačí metlu na přístroj. Poznámka: při míchání smetany a jiných zředěných tekutin je maximální objem mísy 1,0 l.

3.2 Abyste zabránili rozlítí, použijte nejprve rychlost 1-3 po dobu 1 minuty a poté rychlost 6 po dobu 4 minut.

TECHNICKÉ ÚDAJE

napájení:220-240 V~ / 50-60 Hz

výkonnost:800 W

řída ochrany proti dotyku:II

bjem míchací nádoby:6 l

velikost:36 x 32 x 23 cm

hmotnost zařízení:4,2 kg

ladina hlů:60 dB(A)

KARAKTERISTIKE

• kvalitetan plastični poklopac ugodan na dodir • 6-litarska posuda za miješanje od nehrđajućeg čelika s prozirnim poklopcem i otvorom za doziranje • 800 W istosmjerna struja, jak DC motor • gladak rad bez vibracija • električno podešavanje brzine u 6 stupnjeva, plus Pulse (pulsni i stupanj) • digitalni brojač s bijelim LED zaslonom • dodatna ruka za miješanje, pjenjača, mikser • glavni dio koji se otvara • gumene potplate • sa skladištem žice

FUNKCIJE

Uređajem se može upravljati **tipkom za odabir brzine** prikazanom na slici 2.

Brzina se može birati od 1 do 6 stupnjeva, au poziciji Pulse (P) može se nakratko uključiti maksimalna razina, dok se tipka ne otpusti.

Digitalni zaslon prikazuje vrijeme protoklo od uključivanja i prestaje s radom u 10:00.

Također je moguće **unaprijed postaviti vrijeme rada**. Za to se vrijeme rada može odabrati svakih 15 sekundi **do 15:00 minuta** pomoću gumba +/- ispod LED zaslona. Ako držite pritisnutu tipku + ili -, vrijeme rada se može podešiti brže svakih 30 sekundi. Zaslon se poništava zajedničkim pritiskom gumba + i -. Nakon postavljanja vremena rada, uključite uređaj tipkom za odabir brzine. Zaslon **odbrojava** svaku sekundu. Vrijeme se također može postaviti tijekom odbrojavanja tipkama +/-, a može se i resetirati zajedničkim pritiskom tipki + i -.

Kada se na zaslonu prikaže 00:00, uređaj se zaustavlja.

Ako ga želimo ponovno pokrenuti, birač brzine se najprije mora **postaviti na položaj 0 iz sigurnosnih razloga!** Ponekad je to također označeno treptanjem na zaslonu 00:00.

PRIBOR

	slika	brzina	radno vrijeme	opis
ruka za gnječenje		1-3	brzina 1: 30 sek brzina 2: 30 sek brzina 3: 4 minute	Maksimalni kapacitet: 1500 g brašna + 900 ml vode. Ovaj pribor je prikladan za gustu hranu (npr. tjesteninu, itd.), preporučuje se pauziranje od 15-30 minuta svakih 5 minuta.
mikser		1-5	3-5 minuta Odaberite brzinu i vrijeme ovisno o vrsti hrane.	Ovaj pribor je prikladan za hranu srednje gustoće (kao što su salata, vrhnje, maslac, itd.).
pjenjač		1-6, P	3-5 minuta Odaberite brzinu i vrijeme ovisno o vrsti hrane.	Kapacitet: 3-10 bjelanjaka. Ovaj pribor je prikladan za hranu male gustoće (kao što su svježe mlijeko, jaja, bjelanjak itd.).

UPORABA

Gnječenje tijesta

1.1 Stavite brašno i vodu u zdjelu od nehrđajućeg čelika, postavite poklopac, zdjelu od nehrđajućeg čelika i ruku za gnječenje na stroj.

1.2 Kod izrade tijesta na zapadnjački način, kao što su kolači i pizze, omjer brašna i vode treba biti 5:3, s minimalnom količinom brašna od 300 grama i vode od 180 grama. Brašno maksimalno 1500 grama, voda 900 ml.

1.3 Kod izrade kineskih rezanaca, kao što je kruh kuhan na pari, punjena peciva kuhana na pari, omjer brašna i vode mora biti podešen na 2:1, ali maksimalna količina brašna ne smije biti veća od 1000 grama, vrhnje/mlijeko/voda ili ukupna težina ostalih tekućina ne smije premašiti 500 grama.

Napomena: stroj ima funkciju zaštite od pregrijavanja. Ako kontinuirano miješenje previsoko podigne unutarnju temperaturu stroja, aktivirat će se zaštita od pregrijavanja. Aparat se automatski zaustavlja, na digitalnom zaslonu treperi riječ "HOT". Nakon svakog miješenja preporučljivo je ostaviti aparat da se ohladi 15-30 minuta.

Miješanje

2.1 Stavite salatu, voće, mlijeko i ostale sastojke koje želite pomiješati u zdjelu od nehrđajućeg čelika, postavite poklopac, zdjelu od nehrđajućeg čelika i ravni blender na aparat. Minimalni kapacitet miješanja je 500 grama, maksimalni kapacitet miješanja je 1500 grama. Nemojte prekoračiti ovo jer će se inače hrana lako preliti.

2.2 Ovisno o vrsti hrane, okrenite gumb za kontrolu brzine na položaje 1-5. Preporuka: Za smjesu maslaca ili vrhnja koristite brzinu 1-2 za 1 minutu, zatim brzinu 3-5 za 4 minute, jer previsoka brzina može uzrokovati prelijevanje hrane.

Mućenje

3.1 Stavite 3-10 bjelanjaka u zdjelu od nehrđajućeg čelika, postavite poklopac, zdjelu od nehrđajućeg čelika i pjenjač na stroj. Napomena: kod mućenja vrhnja i drugih rijetkih tekućina, maksimalni kapacitet posude može biti 1,0 L.

3.2 Kako biste izbjegli prolijevanje, prvo radite na brzini 1-3 za 1 minutu, zatim koristite brzinu 6 za 4 minute.

TEHNIČKI PODACI

napajanje:.....220-240 V - / 50-60 Hz
snaga:.....800 W
klasa zaštite od kontakta:II
kapacitet posude za miješanje:.....6 l
dimenzije uređaja:36 x 32 x 23 cm
težina uređaja:.....4,2 kg
razina buke:.....60 dB(A)