

# NOTICE D'INSTALLATION & D'UTILISATION

À LIRE ATTENTIVEMENT AVANT TOUTE OPÉRATION



## SPOT DESIGN

Convecteur électrique

421AA6061 C00

**Noirot**

a helyiség hőmérsékletének elektronikus szabályozása és heti programozó							
A készülék típusa:	Decentralizált, közvetlen működtetésű, helyhez kötött elektromos fűtőberendezés						
Jellemzők	500W	1000W	1500W	2000W	2500W	Egység	
Hőteljesítmény							
Névleges hőteljesítmény	P <sub>névl</sub>	0,50	1,00	1,50	2,00	2,50	kW
Minimális hőteljesítmény (tájékoztató jelleggel)	P <sub>min</sub>	N.A.	N.A.	N.A.	N.A.	N.A.	kW
Maximális folyamatos hőteljesítmény	P <sub>max,c</sub>	0,50	1,00	1,50	2,00	2,50	kW
Kiegészítő áramfogyasztás							
Névleges hőteljesítmény mellett	el <sub>max</sub>	0,00	0,00	0,00	0,00	0,00	kW
Minimális hőteljesítmény mellett	el <sub>min</sub>	0,00	0,00	0,00	0,00	0,00	kW
Készenléti módban	el <sub>SB</sub>	0,001	0,001	0,001	0,001	0,001	kW
Jellemzők							Egység
A helyiség hőmérsékletszabályozásának típusa							
a helyiség hőmérsékletének elektronikus szabályozása és heti programozó							Igen
a helyiség hőmérsékletének szabályozása, nyitott ablak érzékelővel							Igen

## **ELŐSZÓ:**

- Ön most vásárolta meg ezt a Spot Design az elektromos konvektort a Noiro-tól és szeretnénk megköszönni a választását, amely belénk vetett bizalmát mutatja.
- A készülék tervezése, kidolgozása és megvalósítása során maximális gondossággal jártunk el, hogy teljes elégedettséget nyújtsunk Önnek.
- Fontos, hogy a készülék telepítése és üzembe helyezése előtt figyelmesen olvassa el a teljes útmutatót.
- Ezt az útmutatót ajánlott a készülék telepítése után is megőrizni.

Olvassa el figyelmesen a telepítési és használati útmutatót (\*), különös tekintettel az alábbi utasításokra.



**Biztonság**

**FIGYELEM - A termék bizonyos részei nagyon felmelegedhetnek és égési sérüléseket okozhatnak. Különös figyelemmel kell eljárni gyermekek és kiszolgáltató személyek jelenléte esetén.**



**Caution, hot surface  
Figyelem, nagyon forró felület.**

- Ezt a készüléket használhatják 8 évnél idősebb gyermekek és csökkent fizikai, érzékszervi vagy szellemi képességekkel rendelkező személyek, illetve megfelelő tapasztalattal vagy ismeretekkel nem rendelkező személyek, ha biztosított számukra a megfelelő felügyelet vagy ha megkapták a megfelelő utasításokat a készülék biztonságos használatára vonatkozóan és megértették a használattal járó kockázatokat. Gyermekek nem játszhatnak a készülékkel. A felhasználó általi tisztítást és karbantartást felügyelet nélkül nem végezhetik gyermekek.
- A 3 év alatti gyermekeket ajánlott távol tartani a készüléktől, kivéve, ha folyamatos felügyelet alatt állnak.
- A 3 és 8 év közötti gyermekek csak akkor hozhatják működésbe vagy kapcsolhatják ki a készüléket, ha az normál helyzetben van elhelyezve vagy telepítve és a gyermekek megfelelő felügyelettel rendelkeznek vagy megkapták a megfelelő utasításokat a készülék teljes biztonsággal történő használatára vonatkozóan és teljes mértékben megértették a potenciális veszélyeket.

## A készülékek telepítése

A telepítésnek meg kell felelnie a telepítés országában érvényben lévő szabványoknak (NFC 15-100 Franciaország esetén).

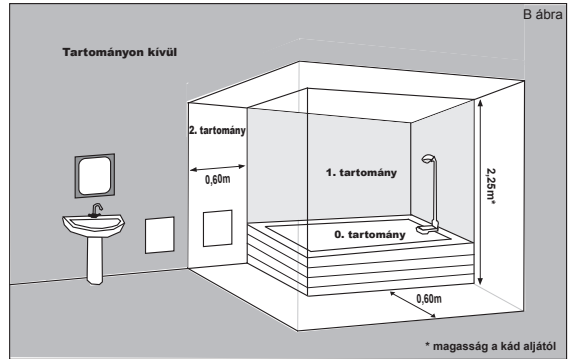

- A készülék a 2. tartományba vagy a fürdőszoba tartományán kívül telepíthető (B ábra).
- Kerülje a készülék telepítését olyan helyre, ahol a légáramlás zavarhatja a szabályozását.
- Ez a közvetlen elektromos fűtőberendezés arra szolgál, hogy biztosítsa a fűtést lakó- vagy ehhez hasonló rendeltetésű, új vagy meglévő, egyéni vagy közösségi helyiségekben.

*(\*) A jelen útmutató a készülék gyártásának időpontjában lett összeállítva, az ekkor hatályos szabványoknak megfelelően.*

*A gyártó fenntartja a jogot arra, hogy bármikor módosítsa a telepítési és használati utasításokat, hogy figyelembe vegye a szabványokat és azok módosításait.*

## - TELEPÍTÉS ÉS RÖGZÍTÉS

A tápkábel fali kivezetésének a készülék felületén belül kell elhelyezkednie, hogy a telepítés után ne legyen látható. A felszerelés megkönnyítése és a készülék alja és a talaj közötti minimális 150 mm-es távolság betartása érdekében (D ábra).

- oldja ki a hátlapot, összeszorítva a két beilleszthető nyelvet a készülék hátsó részén (Jel. 1, D ábra).
- használja a hátlapot jelölősablonként, lehelyezve a talajra, a fal mellett. Jelölje be a hátlap furatait (Jel. A, C és D ábra) a belső rögzítések megjelölése érdekében.
- helyezze át a hátlapot, hogy a jelölések illeszkedjenek az alsó rögzítőfuratokhoz.
- ellenőrizze a hátlap vízszinteségét, jelölje be a 2 felső rögzítőfuratot, majd készítse el az így megjelölt 4 furatot.
- helyezze vissza a falra a hátlapot és rögzítse 4 db max. 5,5 mm átmérőjű csavarral.
- akassza a készüléket a hátlapra.

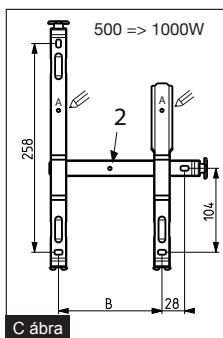

**Megjegyzés:** A készülék oldalirányú központosításához használja a furatot jel. 2, C és D ábra.

Teljesítmények	500W	1000W	1500W	2000W	2500W
Áramerősség	2,2A	4,3A	6,5A	8,7A	10,9A
Készülék szélesség	340	420	580	740	900
<b>B</b>	128	208	178	320	405
<b>C</b>	106	106	201	210	248

Egyéb teljesítmények

D ábra

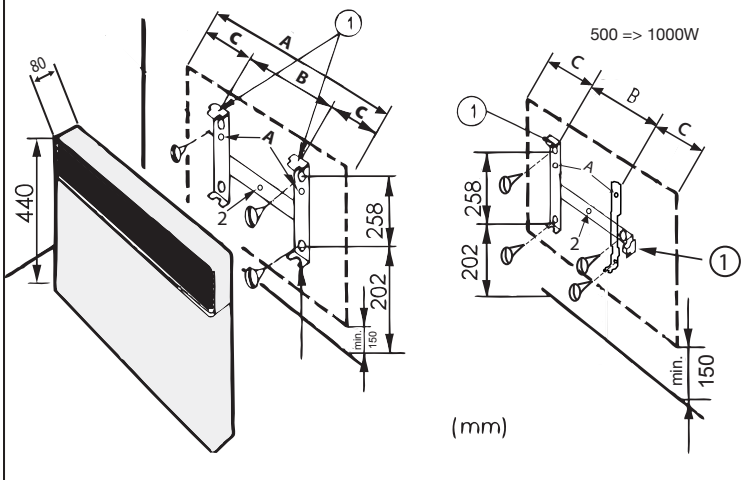

## GÖRGŐS LÁB KÉSZLET FELSZERELÉSE (OPCIÓ)

- Ne használja a fűtőberendezést kád, zuhanyzó vagy úszómedence közelében;
- Ne használja a fűtőberendezést, ha az le lett ejtve;
- Ne használja a fűtőberendezést, ha azon sérülések jelei láthatók;
- A fűtőberendezést vízszintes és stabil felületen, vagy adott esetben falra rögzítve használja.

**FIGYELMEZTETÉS:** Ne használja a fűtőberendezést kis helyiségekben, ahol olyan személyek tartózkodnak, akik nem képesek egyedül elhagyni a helyiséget, kivéve, ha biztosított az állandó felügyelet.

**FIGYELMEZTETÉS:** A tűzveszély csökkentése érdekében a textíliákat, függönyöket és más gyúlékony anyagokat legalább 1m távolságra kell tartani a készülék levegőkivezető nyílásától.

Kérjük, kövesse az alábbi utasításokat.



1- A maximális stabilitás érdekében a görgőket 50 mm-re helyezze el az alap szélétől, az ábrán látható módon.

2- A görgők megfelelő helyen történő reteszelése érdekében, illessze be a mellékelt fekete kapcsokat a görgők alján keresztül a fűtőberendezés alapjába.

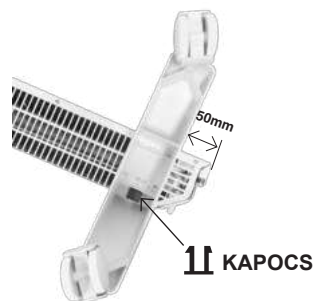

**MEGJEGYZÉS:** Ez a fűtőberendezés az opcionális görgőkkel történő használatra teszteléssel és jóváhagyással rendelkezik. Kérjük, figyelmesen kövesse a szerelési utasításokat (a görgőkhöz mellékelve) ügyelve arra, hogy a fekete kapcsok megfelelően legyenek telepítve. Vegye figyelembe, hogy miután a fekete kapcsok a megfelelő pozícióban rögzítésre kerültek, a görgők törés nélkül nem távolíthatók el.



**FIGYELMEZTETÉS:**

Ne használja a radiátort a talajon a görgők nélkül.

# 1 - ELEKTROMOS CSATLAKOZTATÁS



Kérjük, a készülék csatlakoztatása előtt figyelmesen olvassa el a biztonsági utasításokat.

- Ellenőrizze, hogy a készülék címkéjén megadott elektromos jellemzők megfelelnek-e annak a hálózathoz, amelyhez a készüléket csatlakoztatni fogják.
- Az elektromos telepítésnek meg kell felelnie a telepítés országában érvényben lévő szabványoknak (NFC 15-100 Franciaország esetén).
- A készüléket 230V 50Hz-es elektromos hálózathoz kell csatlakoztatni egy csatlakozódobozon keresztül.

# 2 - HOGYAN KELL HASZNÁLNI A KÉSZÜLÉKET

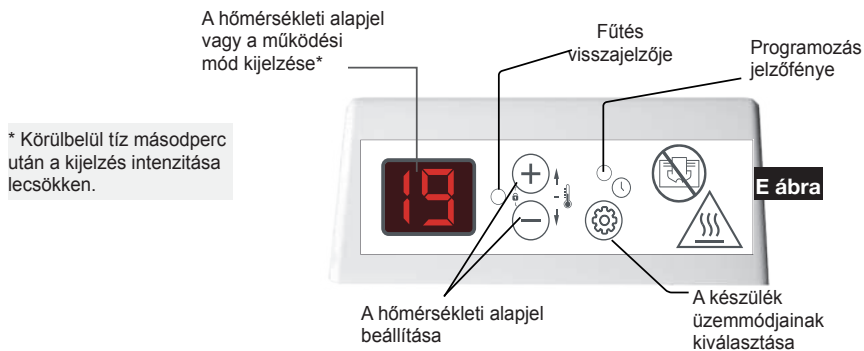

A vezérlődoboz funkcióválasztója 5 különböző üzemmódot kínál:

ÜZEMMÓD	KIJELZÉS	EREDMÉNY
KOMFORT	Megjeleníti a kívánt hőmérsékleti alapjelet	Megtartja a Komfort hőmérsékletet
TAKARÉKOS	EC	Megtartja a helyiség takarékos hőmérsékletét (csökkentés).
FAGYMENTESÍTÉS	HG	Megtartja a helyiség fagymentesítési hőmérsékletét.
FŰTÉS LEÁLLÍTÁSA	- -	Leállítja a készülék fűtési funkcióját
PROG	folyamatban lévő mód +	Programozási mód

## **1- A KÉSZÜLÉK FŰTÉSÉNEK BEKAPCSOLÁSA VAGY KIKAPCSOLÁSA A KAPCSOLÓVAL:**



A készülék működésbe hozásához állítsa a készülék oldalán elhelyezkedő kapcsolót „1” helyzetbe.  
A készülék fűtésének leállításához állítsa a kapcsolót “⏻” helyzetbe.



Kapcsoló  
Fűtés bekapcsolás („1”) és kikapcsolás (⏻).

## **2- A KÉSZÜLÉK FŰTÉSÉNEK BEKAPCSOLÁSA ÉS KIKAPCSOLÁSA:**

A bekapcsoláshoz nyomja meg röviden a  gombot, amíg a képernyő meg nem jeleníti a kívánt komfort hőmérsékletet, azaz 19-et.

A készülék fűtésének leállításához nyomja meg a  gombot a készenléti helyzet eléréséig, a képernyőn a  kijelzés jelenik meg.



**Megjegyzés:** a készülék azonban megőrzi a beállításait a memóriában, csak készenléti üzemmódban van.

## **3- A HŐMÉRSÉKLETI ALAPJEL BEÁLLÍTÁSA:**

A + és - gombokkal, 1°C-os lépésekben növelheti vagy csökkentheti a beállított hőmérsékletet.

Így saját maga beállíthatja a kívánt hőmérsékleti alapjelet.

Zárja be a helység ajtajait és várjon néhány órát, amíg a hőmérséklet a kívánt szinten stabilizálódik.

Ha a kapott hőmérséklet nem felel meg Önnek, növelje vagy csökkentse az alapjel értékét 1°C-os lépésekben.

Várjon ismét néhány órát, hogy ellenőrizze a komfort hőmérséklet értékét.

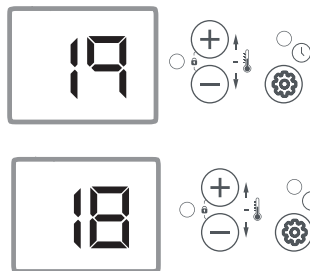



#### **4- ELTÉRÉS TAKARÉKOS ÜZEMMÓDBAN:**

Ha rövid időn keresztül van távol (2 óránál hosszabb időn keresztül), a maximális takarékoság érdekében ajánlott ezt az üzemmódot használni. Ez a takarékos pozíció a helyiség hőmérsékletének körülbelül 3°C-os csökkenését idézi elő a hőmérsékleti alapjelhez képest. Ehhez:

Nyomja meg a  gombot amíg a kijelző a Takarékos „EC” pozíciót nem jelzi.



A + vagy - gombok egyikének rövid megnyomásával lehetőség van a Takarékos alapjel megtekintésére.

A takarékos hőmérséklet alapértelmezés szerint 3°C-kal a komfort hőmérséklet alatt van beállítva.

A Takarékos hőmérséklet módosítása: 3 másodpercen keresztül nyomja le a  egombot, a Takarékos alapjel villog.

A módosítás ekkor a + vagy - gombok segítségével lehetséges. Nyomja meg a  gombot az érvényesítéshez.

#### **5- ELTÉRÉS FAGYMENTESÍTÉS ÜZEMMÓDBAN:**

Hosszabb időtartamú (24 órát meghaladó) távollát esetén ez a működési mód lehetővé teszi a helyiség hőmérsékletének körülbelül 7°C értéken tartását. Ez maximális megtakarítást tesz lehetővé a fagyás veszélye nélkül. Ehhez:

Nyomja meg a  gombot amíg a kijelző a Fagymentesítés „HG” pozíciót nem jelzi.



#### **6- NYITOTT ABLAK ÉRZÉKELÉSE:**

Nyomja le a  és a „-” gombot 10 másodpercen keresztül. A kijelző a következőt jeleníti meg:

- „FO”, a nyitott ablak funkció KI VAN KAPCSOLVA
- „F1”, a nyitott ablak funkció BE VAN KAPCSOLVA



-A konfiguráció módosításához nyomja le ismét 10 másodpercre a  és „-” gombokat.

- Ez a funkció automatikusan leállítja a fűtést, ha hirtelen hőmérsékletcsökkenést érzékel a helyiségben (pl.: egy ablak vagy egy ajtó nyitva).

- Ha a fűtés egy érzékelést követően ki van kapcsolva, a kijelző villogó „FE” kijelzést jelenít meg.

- A funkció ismételt aktiválásához és a fűtés bekapcsolásához nyomja meg a  gombot.



## 7- A VEZÉRLŐELEMÉK ZÁROLÁSÁNAK MÓDJA:

Bármelyik üzemmódot is választja, lehetősége van a vezérlőegység billentyűzetének lezárására. Ehhez:

Például ha a Takarékos üzemmódot választotta, nyomja meg egyidejűleg a + és - gombokat körülbelül 3 másodpercen keresztül. A kijelző villogása jelzi Önnek a billentyűzet zárolását.

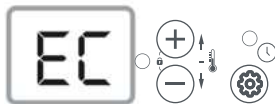

Ha a billentyűzet bármely gombját megnyomja, a kijelző az „FF” szimbólummal jelzi Önnek, hogy a kérésének figyelembevétele nem lehetséges.

A billentyűzet zárolásának törléséhez nyomja meg ismét a + és - gombokat 3 másodpercen keresztül.





## 8- „PROG” MŰKÖDÉSI MÓD

Ez az üzemmód lehetővé teszi a készüléke automatikus működését egy központi programozóegységen vagy egy egyéni programozón keresztül. Ehhez:



Nyomja meg a  gombot, amíg a Prog  visszajelző ki nem gyullad.

### P1 - P2 - P3 - FP „ELŐRE MEGHATÁROZOTT PROGRAMOZÁS” MŰKÖDÉSI MÓD:

Ez az üzemmód lehetővé teszi a fűtőberendezése automatikus működését. Ehhez: „PROG ” üzemmódban a  gomb 3 másodperces lenyomása lehetővé teszi a programozás menübe történő belépést. A programozást a felhasználó végzi.

Választás	A P1 VAGY P2 VAGY P3 programok jelentése
P1	A P1 program lehetővé teszi a Komfort hőmérséklet beállítását reggel 6h és 8h és este 17h és 23h között.
P2	A P2 program lehetővé teszi a Komfort hőmérséklet beállítását reggel 6h és 8h, délután 11h30 és 13h30 és este 17h és 23h között.
P3	A P3 program lehetővé teszi a Komfort hőmérséklet beállítását 8h és 23 között.

FONTOS

Ahhoz, hogy az előre meghatározott programokat használni tudja, be kell állítania a készülékén az órát és a napot (gyári beállítás 00:00).

Ehhez **olvassa el az óra beállításával foglalkozó fejezetet.**

- 30 percnél hosszabb ideig tartó áramszünet esetén a készülékén is vissza kell állítania az órát.

A PROGRAM KIVÁLASZTÁSA			
	<b>Hétfő</b> <b>= LU</b>	A + vagy - gombokkal kiválaszthatja az előre beállított programot.	Érvényesítés a  gombbal
	<b>Kedd</b> <b>= MA</b>	A + vagy - gombokkal kiválaszthatja az előre beállított programot.	Érvényesítés a  gombbal
	<b>Szerda</b> <b>= ME</b>	A + vagy - gombokkal kiválaszthatja az előre beállított programot.	Érvényesítés a  gombbal
	<b>Csütörtök</b> <b>= JE</b>	A + vagy - gombokkal kiválaszthatja az előre beállított programot.	Érvényesítés a  gombbal
	<b>Péntek</b> <b>= VE</b>	A + vagy - gombokkal kiválaszthatja az előre beállított programot.	Érvényesítés a  gombbal
	<b>Szombat</b> <b>= SA</b>	A + vagy - gombokkal kiválaszthatja az előre beállított programot.	Érvényesítés a  gombbal
	<b>Vasárnap</b> <b>= DI</b>	A + vagy - gombokkal kiválaszthatja az előre beállított programot.	Érvényesítés a  gombbal

Visszatérés a hőmérsékleti alapjel kijelzésére

Megjegyzés: A 15 másodpercen keresztül nem nyomja le a + és - gombokat, a kijelző visszatér a kezdeti helyzetére, azaz 19,0 értékre.

## AZ ÓRA ÉS A NAP BEÁLLÍTÁSA:

Lépjen Prog üzemmódba, „a zöld jelzőfény folyamatosan világít”.

Nyomja le 3 másodpercre a  gombot, hogy belépjen a beállítás menübe.

„(Az óra ismételt beállításához nyomja le 2. alkalommal a  gombot 3 másodpercen keresztül)”.

A memóriában lévő nap megjelenik:

Módosítsa a + és - gombokkal.

Érvényesítse a  gomb megnyomásával.

Megjelenik a memóriában lévő óra:

Módosítsa a + és - gombokkal.

Érvényesítse a  gomb megnyomásával.

Megjelennek a memóriában lévő percek:

Módosítsa a + és - gombokkal.

Érvényesítse a  gomb megnyomásával.

Ha a hálózati áramellátás 30 percnél hosszabb időre szakad meg, a termosztát elveszíti az idő beállítását. Ha programozás üzemmódban van, és a hét legalább egy napjára P1, P2 vagy P3 program van alkalmazva, a termosztát jelzi a felhasználónak az óra visszaállításának szükségességét a villogó „Hr” kijelzés megjelení-



## A KIJELEZÉSEK ÖSSZEANGOLÁSA (TERMOSZTÁT/HŐMÉRŐ):

Kivételes esetekben, bizonyos körülmények között előfordulhat, hogy eltérés van a készülék és a hőmérő kijelzése között. Ebben az esetben a hőmérőn leolvasott hőmérséklet megadásával összehangolhatja a 2 kijelzést.

Ezt a beállítást csak akkor lehet elvégezni, ha a készülék 17 és 23°C közé van beállítva. Minden ajtónak és ablaknak zárt helyzetben kell lennie.

Várja meg, amíg a helyiség hőmérséklete stabilizálódik (legalább 6 óra) és amennyire lehetséges kerülje a ki-be járkálást a helyiségben.

Az ellenőrző hőmérőt a helyiség közepén, a padlótól 1m20 távolságban kell elhelyezni. Ne helyezze bútorok közé.

Lépjen „Komfort” módba a  gombbal, pl.: 19  
Nyomja le és tartsa nyomva 6 másodpercen keresztül a  gombot, két lehetőség:  
A 19-es érték villogó kijelzése, az összehangolás lehetséges.



- A + és - gombok segítségével jelenítse meg a hőmérő által jelzett hőmérsékletet.

- Érvényesítés a  gombbal

A FF érték kijelzése, az összehangolás nem lehetséges.



Megjegyzés: A 15 másodpercen keresztül nem nyomja le a + és - gombokat, a kijelző visszatér a kezdeti helyzetére, azaz 19 értékre.

### 3 - SEGÍTSÉG A DIAGNOSZTIKÁHOZ

JELLEG	ELLENŐRZÉS	MŰVELET
<b>A készülék nem fűt</b>	- Győződjön meg arról, hogy a kapcsoló az 1. helyzetben van-e. - A fűtés visszajelzője nem világít.	- Állítsa a kapcsolót az 1. helyzetbe  - Ellenőrizze az alapjel értékét. - A környezeti hőmérséklet nem igényel fűtést. - A készülék EC vagy terheléscsökkentő üzemmódban van: ellenőrizze, hogy a terheléscsökkentő rendszer nem szakította-e meg a készülék táplálását. - A fűtés nyitott ablak érzékelést követően le lett állítva, lásd 2.6 fejezet
	- A fűtés visszajelzője továbbra sem gyullad ki.	- Ellenőrizze, hogy az elektromos rendszer megszakítói be vannak kapcsolva.
	- Ellenőrizze, hogy a hőmérséklet beállítása nem lett-e módosítva. - Ellenőrizze, hogy a készülék nincs-e nyitott ajtó és/vagy fűtetlen helyiség közelében, vagy huzatban.	- Állítsa be ismét a hőmérsékletet.  - Zárja be az ajtót, fűtse fel a helyiséget vagy szüntesse meg a huzatot.
<b>A készülék nem követi a programozási parancsokat</b>	- Ellenőrizze az előre meghatározott programozást.	- Lépjen programozás módba.

MINDEN EGYÉB ESETBEN FORDULJON SZAKEMBERHEZ

### 4 - JELLEMZŐK

REFERENCIÁK	TELJESÍTMÉNY (W)	ÁRAMERŐSSÉG (A)	MAGASSÁG (mm)	SZÉLESSÉG (mm)	VASTAGSÁG Készülék + fali rögzítés
E176111	500W	2,3	440	340	102
E176113	1000W	4,3		420	
E176115	1500W	6,5		580	
E176117	2000W	8,7		740	
E176118	2500W	10,9		900	

## 5 - TANÁCSOK - KARBANTARTÁS

- A készülék teljesítményének megőrzése érdekében rendszeresen el kell végezni a készülék belső terének portalanítását, a levegőbevezető és -kivezető nyílások porszívózásával.

- Lehetőség szerint használjon felületaktív tisztítószer alapú univerzális termékeket (szappan stb.) és mikroszálás típusú törölkendőt. Az egyszerű portalanításhoz egy törölkendő elegendő. A karbantartást feszültségmentes állapotban, a készülék lehűlése után kell elvégezni.

**- SOHA NE HASZNÁLJON SÚROLÓSZEREKET VAGY ACETON ALAPÚ TERMÉKEKET, AMELYEK KÁROSÍTHATJÁK A KÉSZÜLÉK BEVONATÁT.**

### Ajánlások és tanácsok

Az első felmelegedés során szag keletkezhet, de ez néhány perc működés után megszűnik.

Ha a rendszere terheléscsökkentő berendezéssel van felszerelve: Mivel a terheléscsökkentés elsőbbséget élvez, előfordulhat, hogy pillanatnyi túlfogyasztás esetén (mosógép + sütő + vasaló stb.) a készülék nem fűt. Ez normális jelenség. A normál fogyasztás helyreállásakor a készülék ismét fűteni kezd.

**- A KÉSZÜLÉKEINKEN MINDEN BEAVATKOZÁST FESZÜLTSEGMENTES ÁLLAPOTBAN, SZAKKÉPZETT SZEMÉLYNEK KELL ELVÉGEZNIÉ.**



Az azonosító címke a készülék jobb alsó részén (a vezérlőelemek felőli oldalon) helyezkedik el, és lehetővé teszi az azonosítását.

A következőkből áll:

- A készülék teljes referenciaszáma és gyártási indexe (jel. A), amelyet meg kell adnia a vevőszolgáltatnak.
- Teljesítmény wattban (jel. B).
- Megfelelőségi tanúsítványok, cím (jel. C-D-E-F).
- Gyártó azonosítószáma (jel. X).

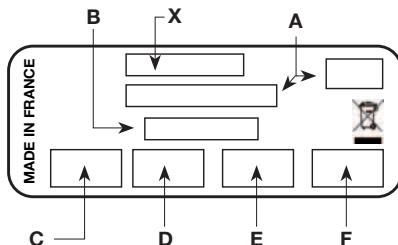

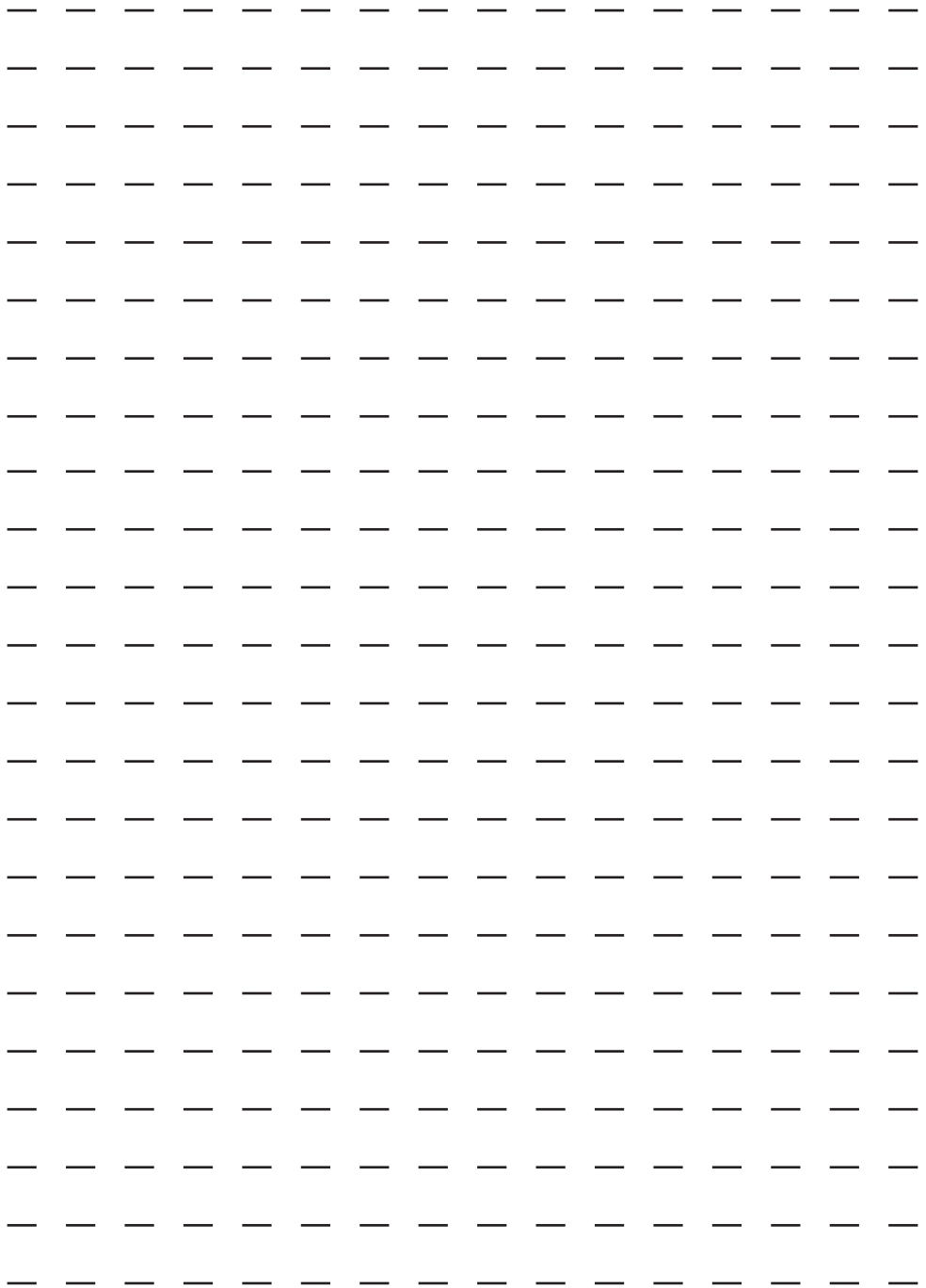



# Noirot

**SERVICE CLIENT : +33 (0)9 78 45 10 22**  
service-client@noirot.fr  
service-consommateur@noirot.fr



**noirot.fr**